



Lina TV 12057 h, Wykończenie frontu: Kristall

Cennik 2017/18



Wkłady kominkowe

od 1. lipca 2017

Schmid[®]
MADE IN GERMANY



Ekko U 45(34)51 h, Wykończenie frontu: Kristall

Wkłady kominkowe	
Przegląd	4
Seria Lina	6
Seria Ekko	13
Seria Ekko U	23
Seria Ronda	26
Seria Pano	29
Wersja tunel	32
Technika wodna Wersja Lina 	34
Technika wodna Wersja Ekko 	36
Akcesoria Technika wodna	39
Akcesoria	40
Dane techniczne	59
Noty	65

Wkłady kominkowe Schmid są mistrzami Jakości – Made in Germany.

i

Każdy wkład kominkowy jest - zarówno pod względem technologii i konstrukcji najwyższej jakości. Zoptymalizowane spalanie, proste i skuteczne. Wkład kominkowy sprawia, że każdy kominek ma unikalny wygląd.

Istnieje tu wiele możliwości. Konstrukcja: fronty są indywidualnie wykonane. Na przykład, z drzwiami uchylnymi - W prawo lub w lewo - lub podnoszonymi do góry. W każdym przypadku, opcjonalnie z podwójną szybą.

Wysokiej jakości Kopuła żeliwna

3- do 4-części, dzięki temu dużą elastyczność podłączenia.

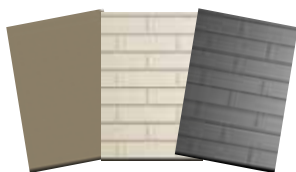

Wyłożenie wnętrza

Imitacja cegły lub gładki-wygląd, Szamot lub wermikulit, kremowo białe lub barwione na czarno.

Czyszczenie z popiołu

Wygodny wewnętrzny popielnik.

Regulator dopływu powietrza do spalania

Niezawodna regulacja dopływu powietrza
Otwarte ▷ Zamknięte

Wylot spalin

Dostępne w następujących rozmiarach: Ø 150, Ø 160, Ø 180 und Ø 200 mm.

Front drzwi

Uchylne przednie drzwi

Nasze wkłady są dostarczane z drzwiami uchylnymi. W większości z tych drzwi możesz wybierać między lewym lub prawym zawiasem drzwi.

Front podnoszony do góry

To jest opcjonalnie zamykanie dla wielu wkładów.

Doprowadzenie powietrza

Podstawa urządzenia 270 mm,
powietrze do spalania Ø 125 mm podłączone z lewej, z prawej, od tyłu lub na dole (opcjonalnie Ø 150 mm z podłogi).

Woda ponad paleniskiem 170 mm,

Doprowadzenie powietrza Ø 150 mm, z lewej, prawej, albo z tyłu, Dostawa opcjonalnie Ø 150 mm.

+ Plus za optykę



Kristall



Kristall+

Standard-Wykończenie frontu Kristall i Kristall + (optional)

Kristall: 4 stronnie nadrukowana szyba

Kristall+: 3 stronnie nadrukowana szyba, na dole bez ramy w modelach podnoszonych Lina poza Lina 120 h i Lina 8770 h).

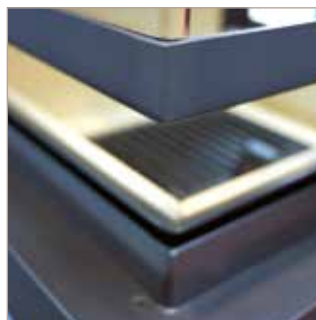

Wykończenie frontu Antracyt

Lina i Ekko (dwustronne) otrzymały teraz opcjonalnie wariant Antracyt Ekko U, Pano i Ronda wciąż domyślnie z przodu antracyt.

+ Plus za opcje



SMR Schmid Multi-Regelung

Przeznaczony dla większej wygody sterowania i wydajności podczas spalania.



Wersja tunel

Lina, Pano i Ronda Wersja tunel mit uchyłne.



Podwójna szyba (opcja)

Dodwójne szyby zapewniają zmniejszenie o około 30% emisję ciepła przez szybę, zwiększa temperaturę w komorze spalania, poprawia parametry spalania.



Front Deco (opcjonalnie)

Deco to wąska obwódka z przodu, około 5 mm Rama może być wykonana ze złota lub chromowana, błyszcząca lub matowa.



3

1

2

Przednie wykończenie & Przednie wykończenie (komplet)

Drzwi frontowe (ościeżnica i uchwyt) mogą być chromowane na połysk, chromowane matowe, błyszczące złoto, złoty matowy lub ze stali nierdzewnej. Za dodatkową opłatą możemy również wykończyć wszystkie widoczne elementy: **Optionalnie:** materiał ze stali nierdzewnej (VAG). Powierzchnie możliwe tylko ze stali nierdzewnej. **W podnoszonych do góry:** 1 Rama, 2 Dźwignia powietrza, 3 Blenda przewodnic **Przy drzwiach uchylnych:** 4 Rama drzwi, 5 Dźwignia powietrza



4

5

☐ Lina 4545 s · 4551 s · 4557 s

Numer artykułu	Numer artykułu	W, cm	Cena / €	Szczegóły produktu
Zawias lewy	Zawias prawy			<ul style="list-style-type: none"> - Nominalna moc cieplna: 7 kW - Wykończenie frontu: Kristall - Przednie otwieranie - Szerokość przodu: 450 mm - Drzwi otwierane do boku, samozamykacz - Wyjście spalin fi: Ø180 mm - Doprowadzenie powietrza: Ø125 mm (z lewej, prawej, z tyłu, od dołu) - opcja: Doprowadzenie powietrza: Ø150 mm (od dołu) tylko za dopłatą (strona 41)
Standard 66/1100-3010	66/1100-3020	45	1.600,-	
Standard 66/1110-3010	66/1110-3020	51	1.700,-	
Standard 66/1120-3010	66/1120-3020	57	1.800,-	

Przed Antracyt nadal dostępne bez dodatkowych opłat na życzenie.

☐ Lina 4545 h · 4551 h · 4557 h · 4580 h

Numer artykułu	Numer artykułu	W, cm	Cena / €	Szczegóły produktu
Dzwi otwierane do góry				<ul style="list-style-type: none"> - Nominalna moc cieplna: 7 kW - Wykończenie frontu: Kristall - Przednie otwieranie - Szerokość przodu: 450 mm - Dzwi otwierane do góry (uchylmne do mycia) - 4580 h: Otwieranie do 1/2 wysokości - Wyjście spalin fi: Ø180 mm - Doprowadzenie powietrza: Ø125 mm (z lewej, prawej, z tyłu, od dołu) - opcja: Doprowadzenie powietrza: Ø150 mm (od dołu) tylko za dopłatą (strona 41)
Standard 66/1150-3030		45	2.200,-	
Standard 66/1160-3030		51	2.300,-	
Standard 66/1170-3030		57	2.400,-	
Standard 66/1190-3030		80	2.900,-	

Przed Antracyt nadal dostępne bez dodatkowych opłat na życzenie.

Opcje

Wykończenie frontu Standard (Kristall)	Wykończenie frontu Antracyt	Details	Dopłata / €
Wersja tunel	Wersja tunel	strona 32	670,-
Podwójna szyba	Podwójna szyba		150,-
	Front Deco ¹ (CG, CM, GG, GM)		150,-
	Front ozdobny ² (CG, CM, GG, GM, VAG)		450,-
	Front ozdobny (komplet) ³ (CG, CM, GG, GM, VAG)		900,-
Kristall + (Tylko Lina podnoszona)			100,-

Cennik w Euro netto | Zmiany techniczne będące przedmiotem dalszych prac są zastrzeżone.







Lina GT 4545 s · 4551 s · 4557 s

Numer artykułu	Numer artykułu	W, cm	Cena / €	Szczegóły produktu
 Zawias lewy	Zawias prawy 			
Standard 64/1100-3010	64/1100-3020	45	1.550,-	<ul style="list-style-type: none"> - Nominalna moc cieplna: 5 kW - Wykończenie frontu: Kristall - Przednie otwieranie - Szerokość przodu: 450 mm - Zmniejszona głębokość o 80 mm - Drzwi otwierane do boku, samozamykacz - Wyjście spalin fi: Ø160 mm - Doprowadzenie powietrza: Ø125 mm (z lewej, prawej, z tyłu, od dołu) - opcja: Doprowadzenie powietrza: Ø150 mm (od dołu) tylko za dopłatą (strona 41)
Standard 64/1110-3010	64/1110-3020	51	1.650,-	
Standard 64/1120-3010	64/1120-3020	57	1.750,-	
				 Przęd Antracyt nadal dostępne bez dodatkowych opłat na życzenie.

Lina GT 4545 h · 4551 h · 4557 h

Numer artykułu	Numer artykułu	W, cm	Cena / €	Szczegóły produktu
 Dzwi otwierane do góry				
Standard 64/1150-3030		45	2.150,-	<ul style="list-style-type: none"> - Nominalna moc cieplna: 5 kW - Wykończenie frontu: Kristall - Przednie otwieranie - Szerokość przodu: 450 mm - Zmniejszona głębokość o 80 mm - Dzwi otwierane do góry (uchylne do mycia) - Wyjście spalin fi: Ø160 mm - Doprowadzenie powietrza: Ø125 mm (z lewej, prawej, z tyłu, od dołu) - opcja: Doprowadzenie powietrza: Ø150 mm (od dołu) tylko za dopłatą (strona 41)
Standard 64/1160-3030		51	2.250,-	
Standard 64/1170-3030		57	2.350,-	
				 Przęd Antracyt nadal dostępne bez dodatkowych opłat na życzenie.

Opcje

Wykończenie frontu Standard (Kristall)	Wykończenie frontu Antracyt	Details	Dopłata / €
 Wersja tunel	 Wersja tunel	strona 32	670,-
 Podwójna szyba	 Podwójna szyba		150,-
	 Front Deco ¹ (CG, CM, GG, GM)		150,-
	 Front ozdobny ² (CG, CM, GG, GM, VAG)		450,-
	 Front ozdobny (komplet) ³ (CG, CM, GG, GM, VAG)		900,-
 Kristall + (Tylko Lina podnoszona)			100,-

Cennik w Euro netto | Zmiany techniczne będące przedmiotem dalszych prac są zastrzeżone.

¹ **Front Deco:** Wokół ramy

² **Front ozdobny:** Rama drzwi dodatkowo uchwyty

³ **Front ozdobny (komplet) Uchylne:** Rama drzwi, Dźwignia powietrza

³ **Front ozdobny (komplet) Podnoszone:** Rama, Dźwignia powietrza, Blenda przewodnic

CG: Chrom błyszczący **CM:** Chrom matowy
GG: Złoty błyszczący **GM:** Złoty matowy
VAG: Nierdzewny szlifowany

☐ Lina 5545 s · 5551 s · 5557 s

Numer artykułu	Numer artykułu	W, cm	Cena / €	Szczegóły produktu
Zawias lewy	Zawias prawy			<ul style="list-style-type: none"> - Nominalna moc cieplna: 7 kW - Wykończenie frontu: Kristall - Przednie otwieranie - Szerokość przodu: 550 mm - Drzwi otwierane do boku, samozamykacz - Wyjście spalin fi: Ø 180 mm - Doprowadzenie powietrza: Ø 125 mm (z lewej, prawej, z tyłu, od dołu) - opcja: Doprowadzenie powietrza: Ø 150 mm (od dołu) tylko za dopłatą (strona 41)
Standard 66/1200-3010	66/1200-3020	45	1.700,-	
Standard 66/1210-3010	66/1210-3020	51	1.800,-	
Standard 66/1220-3010	66/1220-3020	57	1.900,-	
				<input type="checkbox"/> Prząd Antracyt nadal dostępne bez dodatkowych opłat na życzenie.



☐ Lina 5545 h · 5551 h · 5557 h · 5580 h

Numer artykułu	Numer artykułu	W, cm	Cena / €	Szczegóły produktu
Dzwi otwierane do góry				<ul style="list-style-type: none"> - Nominalna moc cieplna: 7 kW - Wykończenie frontu: Kristall - Przednie otwieranie - Szerokość przodu: 550 mm - Dzwi otwierane do góry (uchylmne do mycia) - 5580 h: Otwieranie do 1/2 pwyokości - Wyjście spalin fi: Ø 180 mm - Doprowadzenie powietrza: Ø 125 mm (z lewej, prawej, z tyłu, od dołu) - opcja: Doprowadzenie powietrza: Ø 150 mm (od dołu) tylko za dopłatą (strona 41)
Standard 66/1250-3030		45	2.300,-	
Standard 66/1260-3030		51	2.400,-	
Standard 66/1270-3030		57	2.500,-	
Standard 66/1290-3030		80	3.000,-	
				<input type="checkbox"/> Prząd Antracyt nadal dostępne bez dodatkowych opłat na życzenie.



Opcje

Wykończenie frontu Standard (Kristall)	Wykończenie frontu Antracyt	Details	Dopłata / €
Wersja tunel	Wersja tunel	strona 32	670,-
Podwójna szyba	Podwójna szyba		150,-
	Front Deco ¹ (CG, CM, GG, GM)		150,-
	Front ozdobny ² (CG, CM, GG, GM, VAG)		450,-
	Front ozdobny (komplet) ³ (CG, CM, GG, GM, VAG)		900,-
Kristall + (Tylko Lina podnoszona)			100,-

Cennik w Euro netto | Zmiany techniczne będące przedmiotem dalszych prac są zastrzeżone.

Lina 6745 s · 6751 s · 6757 s

Numer artykułu	Numer artykułu	W, cm	Cena / €	Szczegóły produktu
 Zawias lewy	Zawias prawy 			- Nominalna moc cieplna: 9 kW - Wykończenie frontu: Kristall - Przednie otwieranie - Szerokość przodu: 670 mm - Drzwi otwierane do boku, samozamykacz - Wyjście spalin fi: Ø180 mm - Doprowadzenie powietrza: Ø125 mm (z lewej, prawej, z tyłu, od dołu) - opcja: Doprowadzenie powietrza: Ø150 mm (od dołu) tylko za dopłatą (strona 41)
Standard 66/1300-3010	66/1300-3020	45	1.850,-	
Standard 66/1310-3010	66/1310-3020	51	1.950,-	
Standard 66/1320-3010	66/1320-3020	57	2.050,-	



 Lina 67.. s
 Przęd Antracyt nadal dostępne bez dodatkowych opłat na życzenie.









Lina 6745 h · 6751 h · 6757 h · 6780 h

Numer artykułu	Numer artykułu	W, cm	Cena / €	Szczegóły produktu
 Dzwi otwierane do góry				- Nominalna moc cieplna: 9 kW - Wykończenie frontu: Kristall - Przednie otwieranie - Szerokość przodu: 670 mm - Dzwi otwierane do góry (uchylmne do mycia) - 6780 h: Otwieranie do 1/2 wysokości - Wyjście spalin fi: Ø 180 mm - 6780 h: Wyjście spalin fi: Ø 200 mm - Doprowadzenie powietrza: Ø125 mm (z lewej, prawej, z tyłu, od dołu) - opcja: Doprowadzenie powietrza: Ø150 mm (od dołu) tylko za dopłatą (strona 41)
Standard 66/1350-3030		45	2.450,-	
Standard 66/1360-3030		51	2.550,-	
Standard 66/1370-3030		57	2.650,-	
Standard 66/1390-3030		80	3.150,-	



 Lina 67.. h
 Przęd Antracyt nadal dostępne bez dodatkowych opłat na życzenie.

Opcje

Wykończenie frontu Standard (Kristall)	Wykończenie frontu Antracyt	Details	Dopłata / €
 Wersja tunel	 Wersja tunel	strona 32	720,-
 Podwójna szyba	 Podwójna szyba		150,-
	 Front Deco ¹ (CG, CM, GG, GM)		150,-
	 Front ozdobny ² (CG, CM, GG, GM, VAG)		450,-
	 Front ozdobny (komplet) ³ (CG, CM, GG, GM, VAG)		900,-
 Kristall + (Tylko Lina podnoszona)			100,-



Cennik w Euro netto | Zmiany techniczne będące przedmiotem dalszych prac są zastrzeżone.

¹ **Front Deco:** Wokół ramy ² **Front ozdobny:** Rama drzwi dodatkowo uchwyty ³ **Front ozdobny (komplet) Uchylny:** Rama drzwi, Dźwignia powietrza ³ **Front ozdobny (komplet) Podnoszone:** Rama, Dźwignia powietrza, Blenda prowadnic **CG:** Chrom błyszczący **CM:** Chrom matowy **GG:** Złoty błyszczący **GM:** Złoty matowy **VAG:** Nierdzewny szlifowany

☐ Lina 7345 s · 7351 s · 7357 s · 7363 s

Numer artykułu	Numer artykułu	W, cm	Cena / €	Szczegóły produktu
 Zawias lewy	Zawias prawy 			<ul style="list-style-type: none"> - Nominalna moc cieplna: 9 kW - Wykończenie frontu: Kristall - Przednie otwieranie - Szerokość przodu: 730 mm - Drzwi otwierane do boku, samozamykacz - Woda ponad paleniskiem - Wyjście spalin fi: Ø 200 mm - Doprowadzenie powietrza: Ø 150 mm (z lewej, prawej, z tyłu) - opcja: Doprowadzenie powietrza: Ø 150 mm (od dołu) tylko za dopłatą (strona 41)
Standard 66/1400-3010	66/1400-3020	45	1.950,-	
Standard 66/1410-3010	66/1410-3020	51	2.050,-	
Standard 66/1420-3010	66/1420-3020	57	2.150,-	
Standard 66/1430-3010	66/1430-3020	63	2.350,-	
				 Lina 73.. s <input type="checkbox"/> Przód Antracyt nadal dostępne bez dodatkowych opłat na żądanie.

☐ Lina 7345 h · 7351 h · 7357 h · 7363 h

Numer artykułu	Numer artykułu	W, cm	Cena / €	Szczegóły produktu
 Zawias lewy				<ul style="list-style-type: none"> - Nominalna moc cieplna: 9 kW - Wykończenie frontu: Kristall - Przednie otwieranie - Szerokość przodu: 730 mm - Dzwie otwierane do góry (uchylmne do mycia) - Woda ponad paleniskiem - Wyjście spalin fi: Ø 200 mm - Doprowadzenie powietrza: Ø 150 mm (z lewej, prawej, z tyłu) - opcja: Doprowadzenie powietrza: Ø 150 mm (od dołu) tylko za dopłatą (strona 41)
Standard 66/1450-3030		45	2.550,-	
Standard 66/1460-3030		51	2.650,-	
Standard 66/1470-3030		57	2.750,-	
Standard 66/1480-3030		63	2.950,-	
				 Lina 73.. h <input type="checkbox"/> Przód Antracyt nadal dostępne bez dodatkowych opłat na żądanie.

Opcje

Wykończenie frontu Standard (Kristall)	Wykończenie frontu Antracyt	Details	Dopłata / €
 Wersja tunel	 Wersja tunel	strona 32	820,-
 Podwójna szyba	 Podwójna szyba		200,-
	 Front Deco ¹ (CG, CM, GG, GM)		150,-
	 Front ozdobny ² (CG, CM, GG, GM, VAG)		450,-
	 Front ozdobny (komplet) ³ (CG, CM, GG, GM, VAG)		900,-
 Kristall + (Tylko Lina podnoszona)			100,-

Cennik w Euro netto | Zmiany techniczne będące przedmiotem dalszych prac są zastrzeżone.





□ Lina 8745 h · 8751 h · 8757 h

Numer artykułu	W, cm	Cena / €	Szczegóły produktu
 Dzwi otwierane do góry			<ul style="list-style-type: none"> - Nominalna moc cieplna: 10 kW - Wykończenie frontu: Kristall - Przednie otwieranie - Szerokość przodu: 870 mm - Dzwi otwierane do góry (uchylmne do mycia) - Woda ponad paleniskiem - Wyjście spalin fi: Ø200 mm - Doprowadzenie powietrza: Ø150 mm (z lewej, prawej, z tyłu) - opcja: Doprowadzenie powietrza: Ø150 mm (od dołu) tylko za dopłatą (strona 41)
Standard 66/1650-3030	45	3.150,-	
Standard 66/1660-3030	51	3.250,-	
Standard 66/1670-3030	57	3.350,-	
			 <p><input type="checkbox"/> Przęd Antracyt nadal dostępne bez dodatkowych opłat na żądanie.</p>

□ Lina 8770 h

Numer artykułu	W, cm	Cena / €	Szczegóły produktu
 Dzwi otwierane do góry			<ul style="list-style-type: none"> - Nominalna moc cieplna: 19 kW - Wykończenie frontu: Kristall - Przednie otwieranie - Szerokość przodu: 870 mm - Dzwi otwierane do góry (uchylmne do mycia) - Woda ponad paleniskiem - Wyjście spalin fi: Ø200 mm - Doprowadzenie powietrza: Ø150 mm (z lewej, prawej, z tyłu) - opcja: Doprowadzenie powietrza: Ø150 mm (od dołu) tylko za dopłatą (strona 41)
Standard 66/1680-3030	70	3.650,-	
			 <p><input type="checkbox"/> Przęd Antracyt nadal dostępne bez dodatkowych opłat na żądanie.</p>

Opcje

Wykończenie frontu Standard (Kristall)	Wykończenie frontu Antracyt	Details	Dopłata / €
 Wersja tunel (bez Lina 8770 h)	 Wersja tunel (bez Lina 8770 h)	strona 32	930,-
 Podwójna szyba	 Podwójna szyba		200,-
	 Front Deco ¹ (CG, CM, GG, GM)		200,-
	 Front ozdobny ² (CG, CM, GG, GM, VAG)		600,-
	 Front ozdobny (komplet) ³ (CG, CM, GG, GM, VAG)		1.050,-
 + Kristall + (Tylko Lina 8770 podnoszona)			100,-

Cennik w Euro netto | Zmiany techniczne będące przedmiotem dalszych prac są zastrzeżone.

¹ **Front Deco:**
Wokół ramy

² **Front ozdobny:**
Rama drzwi dodatkowo uchwyt

³ **Front ozdobny (komplet)**
Uchylne: Rama drzwi, Dźwignia powietrza

³ **Front ozdobny (komplet) Podnoszone:** Rama, Dźwignia powietrza, Blenda prowadnic

CG: Chrom błyszczący **CM:** Chrom matowy
GG: Złoty błyszczący **GM:** Złoty matowy
VAG: Nierdzewny szlifowany

□ Lina 10045 h · 10051 h · 10057 h

Numer artykułu	W, cm	Cena / €	Szczegóły produktu
Dzwi otwierane do góry			
Standard 66/1550-3030		45 3.350,-	<ul style="list-style-type: none"> - Nominalna moc cieplna: 10 kW - Wykończenie frontu: Kristall - Przednie otwieranie - Szerokość przodu: 1000 mm - Dzwi otwierane do góry (uchylmne do mycia) - Woda ponad paleniskiem - Wyjście spalin fi: Ø200 mm - Doprowadzenie powietrza: Ø150 mm (z lewej, prawej, z tyłu) - opcja: Doprowadzenie powietrza: Ø150 mm (od dołu) tylko za dopłatą (strona 41)
Standard 66/1560-3030		51 3.450,-	
Standard 66/1570-3030		57 3.550,-	
			A <input type="checkbox"/> Prząd Antracyt nadal dostępne bez dodatkowych opłat na żądanie.

□ Lina 12045 h · 12051 h · 12057 h

Numer artykułu	W, cm	Cena / €	Szczegóły produktu
Dzwi otwierane do góry			
Standard 66/1850-3030		45 3.650,-	<ul style="list-style-type: none"> - Nominalna moc cieplna: 10 kW - Wykończenie frontu: Kristall - Przednie otwieranie - Szerokość przodu: 1200 mm - Dzwi otwierane do góry (uchylmne do mycia) - Woda ponad paleniskiem - Wyjście spalin fi: Ø200 mm - Doprowadzenie powietrza: Ø150 mm (z lewej, prawej, z tyłu) - opcja: Doprowadzenie powietrza: Ø150 mm (od dołu) tylko za dopłatą (strona 41)
Standard 66/1860-3030		51 3.750,-	
Standard 66/1870-3030		57 3.850,-	
			A <input type="checkbox"/> Prząd Antracyt nadal dostępne bez dodatkowych opłat na żądanie.





Opcje

Wykończenie frontu Standard (Kristall)	Wykończenie frontu Antracyt	Details	Dopłata / €
Wersja tunel	Wersja tunel	strona 32	Lina 100.. h: 1.030,- Lina 120.. h: 1.130,-
Podwójna szyba	Podwójna szyba		Lina 100.. h: 200,- Lina 120.. h: 250,-
	Front Deco ¹ (CG, CM, GG, GM)		Lina 100.. h: 200,-
	Front ozdobny ² (VAG), (CG, CM, GG, GM)**		Lina 100.. h: 600,- Lina 120.. h: 750,-
	Front ozdobny (komplet) ³ (VAG), (CG, CM, GG, GM)**		Lina 100.. h: 1.050,- Lina 120.. h: 1.200,-
+ Kristall + (Tylko Lina 100.. podnoszona)			100,-



Cennik w Euro netto | Zmiany techniczne będące przedmiotem dalszych prac są zastrzeżone.

** Tylko Lina 100.. h

□ Ekko 34(34)51 s · 34(34)57 s

Numer artykułu	W, cm	Cena/€	Szczegóły produktu
 Zawias lewy			<ul style="list-style-type: none"> - Nominalna moc cieplna: 7 kW - Wykończenie frontu: Kristall - Standardowe wykończenie: Caloceram® - Front dwustronnie otwierany - Szerokość przodu: 340 mm - Szerokość boku: 340 mm - Drzwi otwierane do boku, samozamykacz - Szyba gięta - Wyjście spalin fi: Ø160 mm - Doprowadzenie powietrza: Ø125 mm (od dołu)
 Zawias prawy			
Standard 66/8310-3010	51	1.950,-	
	57	2.050,-	
Standard 66/8320-3010			

□ Ekko 34(34)51 h · 34(34)57 h

Numer artykułu	W, cm	Cena/€	Szczegóły produktu
 Dzwi otwierane do góry			<ul style="list-style-type: none"> - Nominalna moc cieplna: 7 kW - Wykończenie frontu: Kristall - Standardowe wykończenie: Caloceram® - Front dwustronnie otwierany - Szerokość przodu: 340 mm - Szerokość boku: 340 mm - Dzwi otwierane do góry (otwierane na bok do czyszczenia) - Szyba gięta - Wyjście spalin fi: Ø160 mm - Doprowadzenie powietrza: Ø125 mm (od dołu)
Standard 66/8360-3030	51	2.550,-	
	57	2.650,-	
Standard 66/8370-3030			



Cennik w Euro netto | Zmiany techniczne będące przedmiotem dalszych prac są zastrzeżone.

¹ **Front Deco:**
Wokół ramy² **Front ozdobny:**
Rama drzwi dodatkowo uchwyt³ **Front ozdobny (komplet)**
Uchyłne: Rama drzwi, Dźwignia powietrza³ **Front ozdobny (komplet)**
Podnoszone: Rama, Dźwignia powietrza, Blenda prowadnic**CG:** Chrom błyszczący **CM:** Chrom matowy
GG: Złoty błyszczący **GM:** Złoty matowy
VAG: Nierdzewny szlifowany



□ Ekko 45(45)45 s · 45(45)51 s · 45(45)57 s

Numer artykułu	Numer artykułu	W, cm	Cena / €	Szczegóły produktu
 Zawias lewy	Zawias prawy 			
Standard 66/2100-3010	66/2100-3020	45	1.800,-	<ul style="list-style-type: none"> - Nominalna moc cieplna: 7 kW - Wykończenie frontu: Kristall - Front dwustronnie otwierany - Szerokość przodu: 450 mm - Szerokość boku: 450 mm - Drzwi otwierane do boku, samozamykacz - Szyba gięta - Wyjście spalin fi: Ø180 mm - Doprowadzenie powietrza: Ø125 mm (z lewej, prawej, z tyłu, od dołu) - opcja: Doprowadzenie powietrza: Ø150 mm (od dołu) tylko za dopłatą (strona 41)
Standard 66/2110-3010	66/2110-3020	51	1.900,-	
Standard 66/2120-3010	66/2120-3020	57	2.000,-	
				
				

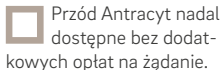
□ Ekko 45(45)45 h · 45(45)51 h · 45(45)57 h · 45(45)80 h

Numer artykułu	Numer artykułu	W, cm	Cena / €	Szczegóły produktu
 Dzwi otwierane do góry				
Standard 66/2150-3030		45	2.400,-	<ul style="list-style-type: none"> - Nominalna moc cieplna: 7 kW - Wykończenie frontu: Kristall - Front dwustronnie otwierany - Szerokość przodu: 450 mm - Szerokość boku: 450 mm - Dzwi otwierane do góry (otwierane na bok do czyszczenia) - 45(45)80 h: Otwieranie do 1/2 wysokości - Szyba gięta - Wyjście spalin fi: Ø180 mm - Doprowadzenie powietrza: Ø125 mm (z lewej, prawej, z tyłu, od dołu) - opcja: Doprowadzenie powietrza: Ø150 mm (od dołu) tylko za dopłatą (strona 41)
Standard 66/2160-3030		51	2.500,-	
Standard 66/2170-3030		57	2.600,-	
Standard 66/2190-3030		80	3.100,-	
				

Opcje

Wykończenie frontu Antracyt	Dopłata / €
 Front Deco ¹ (CG, CM, GG, GM)	150,-
 Front ozdobny ² (CG, CM, GG, GM, VAG)	450,-
 Front ozdobny (komplet) ³ (CG, CM, GG, GM, VAG)	900,-

Cennik w Euro netto | Zmiany techniczne będące przedmiotem dalszych prac są zastrzeżone.

Ekko L 55(34)45 s · 55(34)51 s · 55(34)57 s

	Numer artykułu	W, cm	Cena / €	Szczegóły produktu
	Zawias prawy			
Standard	66/8100-3020	45	2.040,-	<ul style="list-style-type: none"> Nominalna moc cieplna: 5 kW Wykończenie frontu: Kristall Front dwustronnie otwierany Szerokość przodu: 550 mm Szerokość boku: 340 mm zmniejszona głębokość korpusu Drzwi otwierane do boku, samozamykacz Szyba gięta Wyjście spalin fi: Ø180 mm Doprowadzenie powietrza: Ø125 mm (prawej, z tyłu, od dołu) opcja: Doprowadzenie powietrza: Ø150 mm (od dołu) tylko za dopłatą (strona 41)
Standard	66/8110-3020	51	2.140,-	
Standard	66/8120-3020	57	2.240,-	
				<ul style="list-style-type: none"> Przód Antracyt nadal dostępny bez dodatkowych opłat na życzenie.
		Ekko L 55(34).. s	Ekko L 55(34).. s z SCC	



Ekko R 55(34)45 s · 55(34)51 s · 55(34)57 s

	Numer artykułu	W, cm	Cena / €	Szczegóły produktu
	Zawias lewy			
Standard	66/8200-3010	45	2.040,-	<ul style="list-style-type: none"> Nominalna moc cieplna: 5 kW Wykończenie frontu: Kristall Front dwustronnie otwierany Szerokość przodu: 550 mm Szerokość boku: 340 mm zmniejszona głębokość korpusu Drzwi otwierane do boku, samozamykacz Szyba gięta Wyjście spalin fi: Ø180 mm Doprowadzenie powietrza: Ø125 mm (z lewej, z tyłu, od dołu) opcja: Doprowadzenie powietrza: Ø150 mm (od dołu) tylko za dopłatą (strona 41)
Standard	66/8210-3010	51	2.140,-	
Standard	66/8220-3010	57	2.240,-	
				<ul style="list-style-type: none"> Przód Antracyt nadal dostępny bez dodatkowych opłat na życzenie.
		Ekko R 55(34).. s	Ekko R 55(34).. s z SCC	





Opcje

Wykończenie frontu Antracyt	Dopłata / €
Front Deco ¹ (CG, CM, GG, GM)	150,-
Front ozdobny ² (CG, CM, GG, GM, VAG)	450,-
Front ozdobny (komplet) ³ (CG, CM, GG, GM, VAG)	900,-

Cennik w Euro netto | Zmiany techniczne będące przedmiotem dalszych prac są zastrzeżone.



¹ **Front Deco:** Wokół ramy
² **Front ozdobny:** Rama drzwi dodatkowo uchwyty
³ **Front ozdobny (komplet) Uchylny:** Rama drzwi, Dźwignia powietrza
³ **Front ozdobny (komplet) Podnoszone:** Rama, Dźwignia powietrza, Blenda prowadnic
CG: Chrom błyszczący **CM:** Chrom matowy
GG: Złoty błyszczący **GM:** Złoty matowy
VAG: Nierdzewny szlifowany

Ekko L 55(34)45 h · 55(34)51 h · 55(34)57 h

	Numer artykułu	W, cm	Cena / €	Szczegóły produktu
	Dzwi otwierane do góry 			<ul style="list-style-type: none"> Nominalna moc cieplna: 5 kW Wykończenie frontu: Kristall Front dwustronnie otwierany Szerokość przodu: 550 mm Szerokość boku: 340 mm zmniejszona głębokość korpusu Dzwi otwierane do góry (otwierane na bok do czyszczenia) Szyba gięta Wyjście spalin fi: Ø 180 mm Doprowadzenie powietrza: Ø 125 mm (prawej, z tyłu, od dołu) opcja: Doprowadzenie powietrza: Ø 150 mm (od dołu) tylko za dopłatą (strona 41)
Standard	66/8150-3030	45	2.640,-	
Standard	66/8160-3030	51	2.740,-	
Standard	66/8170-3030	57	2.840,-	
		 Ekko L 55(34).. h A  Ekko L 55(34).. h z SCC A+		<input type="checkbox"/> Prząd Antracyt nadal dostępne bez dodatkowych opłat na żądanie.



Ekko R 55(34)45 h · 55(34)51 h · 55(34)57 h

	Numer artykułu	W, cm	Cena / €	Szczegóły produktu
	Dzwi otwierane do góry 			<ul style="list-style-type: none"> Nominalna moc cieplna: 5 kW Wykończenie frontu: Kristall Front dwustronnie otwierany Szerokość przodu: 550 mm Szerokość boku: 340 mm zmniejszona głębokość korpusu Dzwi otwierane do góry (otwierane na bok do czyszczenia) Szyba gięta Wyjście spalin fi: Ø 180 mm Doprowadzenie powietrza: Ø 125 mm (z lewej, z tyłu, od dołu) opcja: Doprowadzenie powietrza: Ø 150 mm (od dołu) tylko za dopłatą (strona 41)
Standard	66/8250-3030	45	2.640,-	
Standard	66/8260-3030	51	2.740,-	
Standard	66/8270-3030	57	2.840,-	
		 Ekko R 55(34).. h A  Ekko R 55(34).. h z SCC A+		<input type="checkbox"/> Prząd Antracyt nadal dostępne bez dodatkowych opłat na żądanie.



Opcje

Wykończenie frontu Antracyt	Dopłata / €
 Front Deco ¹ (CG, CM, GG, GM)	150,-
 Front ozdobny ² (CG, CM, GG, GM, VAG)	450,-
 Front ozdobny (komplet) ³ (CG, CM, GG, GM, VAG)	900,-

Cennik w Euro netto | Zmiany techniczne będące przedmiotem dalszych prac są zastrzeżone.

Ekko L 67(45)45 s · 67(45)51 s · 67(45)57 s (ze szprosem)

	Numer artykułu	W, cm	Cena / €	Szczegóły produktu
	Zawias prawy			
Standard	66/2600-3020	45	2.190,-	<ul style="list-style-type: none"> Nominalna moc cieplna: 9 kW Wykończenie frontu: Kristall Front dwustronnie otwierany Szerokość przodu: 670 mm Szerokość boku: 450 mm Drzwi dwuczęściowe ze szprosem Drzwi otwierane do boku, samozamykacz Wyjście spalin fi: Ø180 mm Doprowadzenie powietrza: Ø125 mm (prawej, z tyłu, od dołu) opcja: Doprowadzenie powietrza: Ø150 mm (od dołu) tylko za dopłatą (strona 41)
Standard	66/2610-3020	51	2.290,-	
Standard	66/2620-3020	57	2.390,-	



Prząd Antracyt nadal dostępne bez dodatkowych opłat na żądanie.

Ekko R 67(45)45 s · 67(45)51 s · 67(45)57 s (ze szprosem)

	Numer artykułu	W, cm	Cena / €	Szczegóły produktu
	Zawias lewy			
Standard	66/2700-3010	45	2.190,-	<ul style="list-style-type: none"> Nominalna moc cieplna: 9 kW Wykończenie frontu: Kristall Front dwustronnie otwierany Szerokość przodu: 670 mm Szerokość boku: 450 mm Drzwi dwuczęściowe ze szprosem Drzwi otwierane do boku, samozamykacz Wyjście spalin fi: Ø180 mm Doprowadzenie powietrza: Ø125 mm (z lewej, z tyłu, od dołu) opcja: Doprowadzenie powietrza: Ø150 mm (od dołu) tylko za dopłatą (strona 41)
Standard	66/2710-3010	51	2.290,-	
Standard	66/2720-3010	57	2.390,-	



Prząd Antracyt nadal dostępne bez dodatkowych opłat na żądanie.

Opcje

Wykończenie frontu Standard (Kristall)	Wykończenie frontu Antracyt	Dopłata / €
Podwójna szyba	Podwójna szyba	250,-
	Front Deco ¹ (CG, CM, GG, GM)	150,-
	Front ozdobny ² (CG, CM, GG, GM, VAG)	450,-
	Front ozdobny (komplet) ³ (CG, CM, GG, GM, VAG)	900,-

Cennik w Euro netto | Zmiany techniczne będące przedmiotem dalszych prac są zastrzeżone.

¹ **Front Deco:**
Wokół ramy

² **Front ozdobny:**
Rama drzwi dodatkowo uchwyt

³ **Front ozdobny (komplet) Uchyłne:** Rama drzwi, Dźwignia powietrza

³ **Front ozdobny (komplet) Podnoszone:** Rama, Dźwignia powietrza, Blenda prowadnic

CG: Chrom błyszczący **CM:** Chrom matowy
GG: Złoty błyszczący **GM:** Złoty matowy
VAG: Nierdzewny szlifowany

□ Ekko L 67(45)45 s · 67(45)51 s · 67(45)57 s (bez szpros)

	Numer artykułu	W, cm	Cena / €	Szczegóły produktu
	Zawias prawy 			
Standard	66/2600-7320	45	2.190,-	<ul style="list-style-type: none"> - Nominalna moc cieplna: 9 kW - Wykończenie frontu: Kristall - Front dwustronnie otwierany - Szerokość przodu: 670 mm - Szerokość boku: 450 mm - bez szpros - Drzwi otwierane do boku samozamykacz - Szyba gięta - Wyjście spalin fi: Ø180 mm - Doprowadzenie powietrza: Ø125 mm (prawej, z tyłu, od dołu) - opcja: Doprowadzenie powietrza: Ø150 mm (od dołu) tylko za dopłatą (strona 41)
Standard	66/2610-7320	51	2.290,-	
Standard	66/2620-7320	57	2.390,-	



Prząd Antracyt nadal dostępne bez dodatkowych opłat na życzenie.

□ Ekko R 67(45)45 s · 67(45)51 s · 67(45)57 s (bez szpros)

	Numer artykułu	W, cm	Cena / €	Szczegóły produktu
	Zawias lewy 			
Standard	66/2700-7310	45	2.190,-	<ul style="list-style-type: none"> - Nominalna moc cieplna: 9 kW - Wykończenie frontu: Kristall - Front dwustronnie otwierany - Szerokość przodu: 670 mm - Szerokość boku: 450 mm - bez szpros - Drzwi otwierane do boku samozamykacz - Szyba gięta - Wyjście spalin fi: Ø180 mm - Doprowadzenie powietrza: Ø125 mm (z lewej, z tyłu, od dołu) - opcja: Doprowadzenie powietrza: Ø150 mm (od dołu) tylko za dopłatą (strona 41)
Standard	66/2710-7310	51	2.290,-	
Standard	66/2720-7310	57	2.390,-	





Prząd Antracyt nadal dostępne bez dodatkowych opłat na życzenie.

Opcje

Wykończenie frontu Antracyt	Dopłata / €
<input type="checkbox"/> Front Deco ¹ (CG, CM, GG, GM)	150,-
<input type="checkbox"/> Front ozdobny ² (CG, CM, GG, GM, VAG)	450,-
<input type="checkbox"/> Front ozdobny (komplet) ³ (CG, CM, GG, GM, VAG)	900,-

Cennik w Euro netto | Zmiany techniczne będące przedmiotem dalszych prac są zastrzeżone.

Ekko L 67(45)45 h · 67(45)51 h · 67(45)57 h

	Numer artykułu	W, cm	Cena / €	Szczegóły produktu
	Dzwi otwierane do góry 			
Standard	66/2650-3030	45	2.790,-	<ul style="list-style-type: none"> - Nominalna moc cieplna: 9 kW - Wykończenie frontu: Kristall - zweiseitig offen - Szerokość przodu: 670 mm - Szerokość boku: 450 mm - Dzwi otwierane do góry (otwierane na bok do czyszczenia) - Szyba gięta - Wyjście spalin fi: Ø180 mm - Doprowadzenie powietrza: Ø125 mm (prawej, z tyłu, od dołu) - opcja: Doprowadzenie powietrza: Ø150 mm (od dołu) tylko za dopłatą (strona 41)
Standard	66/2660-3030	51	2.890,-	
Standard	66/2670-3030	57	2.990,-	
 A				<input type="checkbox"/> Prząd Antracyt nadal dostępne bez dodatkowych opłat na życzenie.





Ekko R 67(45)45 h · 67(45)51 h · 67(45)57 h

	Numer artykułu	W, cm	Cena / €	Szczegóły produktu
	Dzwi otwierane do góry 			
Standard	66/2750-3030	45	2.790,-	<ul style="list-style-type: none"> - Nominalna moc cieplna: 9 kW - Wykończenie frontu: Kristall - Front dwustronnie otwierany - Szerokość przodu: 670 mm - Szerokość boku: 450 mm - Dzwi otwierane do góry (otwierane na bok do czyszczenia) - Szyba gięta - Wyjście spalin fi: Ø180 mm - Doprowadzenie powietrza: Ø125 mm (z lewej, z tyłu, od dołu) - opcja: Doprowadzenie powietrza: Ø150 mm (od dołu) tylko za dopłatą (strona 41)
Standard	66/2760-3030	51	2.890,-	
Standard	66/2770-3030	57	2.990,-	
 A				<input type="checkbox"/> Prząd Antracyt nadal dostępne bez dodatkowych opłat na życzenie.



Opcje

Wykończenie frontu Antracyt	Dopłata / €
 Front Deco ¹ (CG, CM, GG, GM)	150,-
 Front ozdobny ² (CG, CM, GG, GM, VAG)	450,-
 Front ozdobny (komplet) ³ (CG, CM, GG, GM, VAG)	900,-

Cennik w Euro netto | Zmiany techniczne będące przedmiotem dalszych prac są zastrzeżone.

¹ **Front Deco:** Wokół ramy

² **Front ozdobny:** Rama drzwi dodatkowo uchwyty

³ **Front ozdobny (komplet) Uchylny:** Rama drzwi, Dźwignia powietrza

³ **Front ozdobny (komplet) Podnoszone:** Rama, Dźwignia powietrza, Blenda prowadnic

CG: Chrom błyszczący **CM:** Chrom matowy **GG:** Złoty błyszczący **GM:** Złoty matowy **VAG:** Nierdzewny szlifowany

Ekko L 84(34)45 h · 84(34)51 h · 84(34)57 h

	Numer artykułu	W, cm	Cena/€	Szczegóły produktu
	Dzwi otwierane do góry 			
Standard	66/2850-3030	45	3.500,-	<ul style="list-style-type: none"> - Nominalna moc cieplna: 9 kW - Wykończenie frontu: Kristall - Front dwustronnie otwierany - Szerokość przodu: 840 mm - Szerokość boku: 340 mm - Dzwi otwierane do góry (otwierane na bok do czyszczenia) - Szyba gięta - Wyjście spalin fi: Ø 200 mm - Doprowadzenie powietrza: Ø 125 mm (prawej, z tyłu, od dołu) - opcja: Doprowadzenie powietrza: Ø 150 mm (od dołu) tylko za dopłatą (strona 41)
Standard	66/2860-3030	51	3.600,-	
Standard	66/2870-3030	57	3.700,-	
				
				<input type="checkbox"/> Prząd Antracyt nadal dostępne bez dodatkowych opłat na żądanie.

Ekko R 84(34)45 h · 84(34)51 h · 84(34)57 h

	Numer artykułu	W, cm	Cena/€	Szczegóły produktu
	Dzwi otwierane do góry 			
Standard	66/2950-3030	45	3.500,-	<ul style="list-style-type: none"> - Nominalna moc cieplna: 9 kW - Wykończenie frontu: Kristall - Front dwustronnie otwierany - Szerokość przodu: 840 mm - Szerokość boku: 340 mm - Dzwi otwierane do góry (otwierane na bok do czyszczenia) - Szyba gięta - Wyjście spalin fi: Ø 200 mm - Doprowadzenie powietrza: Ø 125 mm (z lewej, z tyłu, od dołu) - opcja: Doprowadzenie powietrza: Ø 150 mm (od dołu) tylko za dopłatą (strona 41)
Standard	66/2960-3030	51	3.600,-	
Standard	66/2970-3030	57	3.700,-	
				
				<input type="checkbox"/> Prząd Antracyt nadal dostępne bez dodatkowych opłat na żądanie.

Opcje

Wykończenie frontu Antracyt	Dopłata / €
<input type="checkbox"/> Front ozdobny ² (VAG), (CG, CM, GG, GM)**	600,-
<input type="checkbox"/> Front ozdobny (komplet) ³ (VAG), (CG, CM, GG, GM)**	1.050,-

Cennik w Euro netto | Zmiany techniczne będące przedmiotem dalszych prac są zastrzeżone.

** na życzenie

Ekko L 100(45)45 h · 100(45)51 h · 100(45)57 h (Szyba dwuczęściowa)

	Numer artykułu	W, cm	Cena / €	Szczegóły produktu
				– Nominalna moc cieplna: 9 kW – Wykończenie frontu: Antracyt – Front dwustronnie otwierany – Szerokość przodu: 1000 mm – Szerokość boku: 450 mm – Dzwi otwierane do góry (otwierane na bok do czyszczenia)
Antracyt	66/2450-0030	45	3.650,-	– Szyba dwuczęściowa – Wyjście spalin fi: Ø200 mm – Doprowadzenie powietrza: Ø125 mm (prawej, z tyłu, od dołu)
Antracyt	66/2460-0030	51	3.750,-	– opcja: Doprowadzenie powietrza: Ø150 mm (od dołu) tylko za dopłatą (strona 41)
Antracyt	66/2470-0030	57	3.850,-	





Ekko R 100(45)45 h · 100(45)51 h · 100(45)57 h (Szyba dwuczęściowa)

	Numer artykułu	W, cm	Cena / €	Szczegóły produktu
				– Nominalna moc cieplna: 9 kW – Wykończenie frontu: Antracyt – Front dwustronnie otwierany – Szerokość przodu: 1000 mm – Szerokość boku: 450 mm – Dzwi otwierane do góry (otwierane na bok do czyszczenia)
Antracyt	66/2550-0030	45	3.650,-	– Szyba dwuczęściowa – Wyjście spalin fi: Ø200 mm – Doprowadzenie powietrza: Ø125 mm (z lewej, z tyłu, od dołu)
Antracyt	66/2560-0030	51	3.750,-	– opcja: Doprowadzenie powietrza: Ø150 mm (od dołu) tylko za dopłatą (strona 41)
Antracyt	66/2570-0030	57	3.850,-	



Opcje

Wykończenie frontu Antracyt	Dopłata / €
 Front ozdobny ² (VAG), (CG, CM, GG, GM)**	750,-
 Front ozdobny (komplet) ³ (VAG), (CG, CM, GG, GM)**	1.200,-

Cennik w Euro netto | Zmiany techniczne będące przedmiotem dalszych prac są zastrzeżone.

¹ **Front Deco:** Wokół ramy
² **Front ozdobny:** Rama drzwi dodatkowo uchwyty
³ **Front ozdobny (komplet) Uchylny:** Rama drzwi, Dźwignia powietrza
³ **Front ozdobny (komplet) Podnoszone:** Rama, Dźwignia powietrza, Blenda prowadnic
CG: Chrom błyszczący **CM:** Chrom matowy
GG: Złoty błyszczący **GM:** Złoty matowy
VAG: Nierdzewny szlifowany

Ekko L 100(45)45 h · 100(45)51 h · 100(45)57 h (Szyba gięta)

	Numer artykułu	W, cm	Cena / €	Szczegóły produktu
	Dzwi otwierane do góry 			<ul style="list-style-type: none"> - Nominalna moc cieplna: 9 kW - Wykończenie frontu: Kristall - Front dwustronnie otwierany - Szerokość przodu: 1000 mm - Szerokość boku: 450 mm - Dzwi otwierane do góry (otwierane na bok do czyszczenia) - Szyba gięta - Wyjście spalin fi: Ø 200 mm - Doprowadzenie powietrza: Ø 125 mm (prawej, z tyłu, od dołu) - opcja: Doprowadzenie powietrza: Ø 150 mm (od dołu) tylko za dopłatą (strona 41)
Standard	66/2450-7330	45	3.950,-	
Standard	66/2460-7330	51	4.050,-	
Standard	66/2470-7330	57	4.150,-	
				 <p><input type="checkbox"/> Prząd Antracyt nadal dostępne bez dodatkowych opłat na żądanie.</p>

Ekko R 100(45)45 h · 100(45)51 h · 100(45)57 h (Szyba gięta)

	Numer artykułu	W, cm	Cena / €	Szczegóły produktu
	Dzwi otwierane do góry 			<ul style="list-style-type: none"> - Nominalna moc cieplna: 9 kW - Wykończenie frontu: Kristall - Front dwustronnie otwierany - Szerokość przodu: 1000 mm - Szerokość boku: 450 mm - Dzwi otwierane do góry (otwierane na bok do czyszczenia) - Szyba gięta - Wyjście spalin fi: Ø 200 mm - Doprowadzenie powietrza: Ø 125 mm (z lewej, z tyłu, od dołu) - opcja: Doprowadzenie powietrza: Ø 150 mm (od dołu) tylko za dopłatą (strona 41)
Standard	66/2550-7330	45	3.950,-	
Standard	66/2560-7330	51	4.050,-	
Standard	66/2570-7330	57	4.150,-	
				 <p><input type="checkbox"/> Prząd Antracyt nadal dostępne bez dodatkowych opłat na żądanie.</p>



Opcje

Wykończenie frontu Antracyt	Dopłata / €
<input type="checkbox"/> Front ozdobny ² (VAG), (CG, CM, GG, GM)**	750,-
<input type="checkbox"/> Front ozdobny (komplet) ³ (VAG), (CG, CM, GG, GM)**	1.200,-



Cennik w Euro netto | Zmiany techniczne będące przedmiotem dalszych prac są zastrzeżone.

** na życzenie

□ Ekko U 45(34)45 h · 45(34)51 h · 45(34)57 h

Numer artykułu	W, cm	Cena / €	Szczegóły produktu
 Dzwi otwierane do góry			
Antracyt 64/2150-0030	45	3.450,-	<ul style="list-style-type: none"> - Nominalna moc cieplna: 4 kW - Wykończenie frontu: Antracyt - Standardowe wykończenie: Caloceram® - Front trójstronnie otwierany - Szerokość przodu: 450 mm - Szerokość boku: 340 mm - zmniejszona głębokość korpusu - Dzwi otwierane do góry (otwierane na bok do czyszczenia) - Wyjście spalin fi: Ø180 mm - Doprowadzenie powietrza: Ø125 mm (z tyłu, od dołu) - opcja: Doprowadzenie powietrza: Ø150 mm (od dołu) tylko za dopłatą (strona 41) - bez żeliwnego rusztu i popielnika
Antracyt 64/2160-0030	51	3.550,-	
Antracyt 64/2170-0030	57	3.650,-	
			

□ Ekko U 55(45)45 h · 55(45)51 h · 55(45)57 h

Numer artykułu	W, cm	Cena / €	Szczegóły produktu
 Dzwi otwierane do góry			
Antracyt 64/2250-0030	45	3.950,-	<ul style="list-style-type: none"> - Nominalna moc cieplna: 9 kW - Wykończenie frontu: Antracyt - Front trójstronnie otwierany - Szerokość przodu: 550 mm - Szerokość boku: 450 mm - Dzwi otwierane do góry (otwierane na bok do czyszczenia) - Wyjście spalin fi: Ø200 mm - Doprowadzenie powietrza: Ø125 mm (z lewej, prawej, z tyłu, od dołu) - opcja: Doprowadzenie powietrza: Ø150 mm (od dołu) tylko za dopłatą (strona 41)
Antracyt 64/2260-0030	51	4.050,-	
Antracyt 64/2270-0030	57	4.150,-	
			

Opcje

Wykończenie frontu Antracyt	Dopłata / €
 Front ozdobny ² (CG, CM, GG, GM, VAG)	750,-
 Front ozdobny (komplet) ³ (VAG)	1.200,-

Cennik w Euro netto | Zmiany techniczne będące przedmiotem dalszych prac są zastrzeżone.

¹ **Front Deco:** Wokół ramy



² **Front ozdobny:** Rama drzwi dodatkowo uchwyty

³ **Front ozdobny (komplet) Uchylny:** Rama drzwi, Dźwignia powietrza



³ **Front ozdobny (komplet) Podnoszone:** Rama, Dźwignia powietrza, Blenda prowadnic

CG: Chrom błyszczący **CM:** Chrom matowy
GG: Złoty błyszczący **GM:** Złoty matowy
VAG: Nierdzewny szlifowany

Ekko U 55(67)45 h · 55(67)51 h · 55(67)57 h

Numer artykułu	W, cm	Cena/€	Szczegóły produktu
 Dzwi otwierane do góry			
Antracyt 66/2250-0030	45	4.350,-	<ul style="list-style-type: none"> - Nominalna moc cieplna: 9 kW - Wykończenie frontu: Antracyt - Front trójstronnie otwierany - Szerokość przodu: 550 mm - Szerokość boku: 670 mm - Dzwi otwierane do góry (otwierane na bok do czyszczenia) - Wyjście spalin fi: Ø200 mm - Doprrowadzenie powietrza: Ø125 mm (z tyłu, od dołu) - opcja: Doprrowadzenie powietrza: Ø150 mm (od dołu) tylko za dopłatą (strona 41)
Antracyt 66/2260-0030	51	4.450,-	
Antracyt 66/2270-0030	57	4.550,-	
			

Ekko U 67(45)45 h · 67(45)51 h · 67(45)57 h

Numer artykułu	W, cm	Cena/€	Szczegóły produktu
 Dzwi otwierane do góry			
Antracyt 66/2350-0030	45	4.050,-	<ul style="list-style-type: none"> - Nominalna moc cieplna: 9 kW - Wykończenie frontu: Antracyt - Front trójstronnie otwierany - Szerokość przodu: 670 mm - Szerokość boku: 450 mm - Dzwi otwierane do góry (otwierane na bok do czyszczenia) - Wyjście spalin fi: Ø200 mm - Doprrowadzenie powietrza: Ø125 mm (z tyłu, od dołu) - opcja: Doprrowadzenie powietrza: Ø150 mm (od dołu) tylko za dopłatą (strona 41)
Antracyt 66/2360-0030	51	4.150,-	
Antracyt 66/2370-0030	57	4.250,-	
			

Opcje

Wykończenie frontu Antracyt	Dopłata / €
 Front ozdobny ² (CG, CM, GG, GM, VAG)	750,-
 Front ozdobny (komplet) ³ (VAG)	1.200,-



Cennik w Euro netto | Zmiany techniczne będące przedmiotem dalszych prac są zastrzeżone.

Ekko U 84(34)45 h · 84(34)51 h · 84(34)57 h

Numer artykułu	W, cm	Cena / €	Szczegóły produktu
 Dzwi otwierane do góry			
Antracyt 64/2850-0030	45	4.400,-	<ul style="list-style-type: none"> Nominalna moc cieplna: 10,5 kW Wykończenie frontu: Antracyt Front trójstronnie otwierany Szerokość przodu: 840 mm Szerokość boku: 340 mm Dzwi otwierane do góry (otwierane na bok do czyszczenia) Wyjście spalin fi: Ø200 mm Doprowadzenie powietrza: Ø125 mm (z tyłu, od dołu) opcja: Doprowadzenie powietrza: Ø150 mm (od dołu) tylko za dopłatą (strona 41)
Antracyt 64/2860-0030	51	4.500,-	
Antracyt 64/2870-0030	57	4.600,-	
			









Ekko U 67(45)45 s · 67(45)51 s · 67(45)57 s

Numer artykułu	Numer artykułu	W, cm	Cena / €	Szczegóły produktu
 Zawias lewy	Zawias prawy 			
Standard 66/2300-3010	66/2300-3020	45	2.900,-	<ul style="list-style-type: none"> Nominalna moc cieplna: 9 kW Wykończenie frontu: Kristall Front trójstronnie otwierany Szerokość przodu: 670 mm Szerokość boku: 450 mm Drzwi trzyczęściowe Drzwi otwierane do boku, samozamykacz ze szprosemen Wyjście spalin fi: Ø200 mm Doprowadzenie powietrza: Ø125 mm (z tyłu, od dołu) opcja: Doprowadzenie powietrza: Ø150 mm (od dołu) tylko za dopłatą (strona 41)
Standard 66/2310-3010	66/2310-3020	51	3.000,-	
Standard 66/2320-3010	66/2320-3020	57	3.100,-	
				 Przęd Antracyt nadal dostępne bez dodatkowych opłat na życzenie.



Opcje

Wykończenie frontu Standard (Kristall)	Wykończenie frontu Antracyt	Dopłata / €
 Podwójna szyba (Ekko U 67(45).. s)	 Podwójna szyba (Ekko U 67(45).. s)	300,-
	 Front Deco ¹ (CG, CM, GG, GM) (Ekko U 67(45).. s)	250,-
	 Front ozdobny ² (CG, CM, GG, GM, VAG) (Ekko U 67(45).. s)	750,-
	 Front ozdobny ² (VAG) (Ekko U 84(34).. h)	750,-
	 Front ozdobny (komplet) ³ (VAG) (Ekko U 84(34).. h)	1.200,-

Cennik w Euro netto | Zmiany techniczne będące przedmiotem dalszych prac są zastrzeżone.

¹ **Front Deco:** Wokół ramy

² **Front ozdobny:** Rama drzwi dodatkowo uchwyty

³ **Front ozdobny (komplet) Uchyłne:** Rama drzwi, Dźwignia powietrza



³ **Front ozdobny (komplet) Podnoszone:** Rama, Dźwignia powietrza, Blenda przewodnic

CG: Chrom błyszczący **CM:** Chrom matowy **GG:** Złoty błyszczący **GM:** Złoty matowy **VAG:** Nierdzewny szlifowany





Ronda 5545 s · 5551 s · 5557 s

Numer artykułu	Numer artykułu	W, cm	Cena/€	Szczegóły produktu
 Zawias lewy	Zawias prawy 			- Nominalna moc cieplna: 7 kW - Wykończenie frontu: Antracyt - okrągły front - Promień szyby: 300 mm - Szerokość przodu: 550 mm - Drzwi otwierane do boku, samozamykacz - Wyjście spalin fi: Ø180 mm - Doprowadzenie powietrza: Ø125 mm (z lewej, prawej, z tyłu, od dołu) - opcja: Doprowadzenie powietrza: Ø150 mm (od dołu) tylko za dopłatą (strona 41)
Antracyt 66/3200-0010	66/3200-0020	45	2.100,-	
Antracyt 66/3210-0010	66/3210-0020	51	2.200,-	
Antracyt 66/3220-0010	66/3220-0020	57	2.300,-	
				

Ronda 5545 h · 5551 h · 5557 h

Numer artykułu	Numer artykułu	W, cm	Cena/€	Szczegóły produktu
 Dzwi otwierane do góry				- Nominalna moc cieplna: 7 kW - Wykończenie frontu: Antracyt - okrągły front - Promień szyby: 300 mm - Szerokość przodu: 550 mm - Dzwi otwierane do góry (otwierane na bok do czyszczenia) - Wyjście spalin fi: Ø180 mm - Doprowadzenie powietrza: Ø125 mm (z lewej, prawej, z tyłu, od dołu) - opcja: Doprowadzenie powietrza: Ø150 mm (od dołu) tylko za dopłatą (strona 41)
Antracyt 66/3250-0030		45	2.700,-	
Antracyt 66/3260-0030		51	2.800,-	
Antracyt 66/3270-0030		57	2.900,-	
				





Opcje

Wykończenie frontu Antracyt	Details	Dopłata / €
 Wersja tunel	strona 33	820,-
 Front Deco ¹ (CG, CM, GG, GM)		150,-
 Front ozdobny ² (CG, CM, GG, GM, VAG)		450,-
 Front ozdobny (komplet) ³ (VAG)** (CG, CM, GG, GM)		900,-



Cennik w Euro netto | Zmiany techniczne będące przedmiotem dalszych prac są zastrzeżone.

** na życzenie





Ronda 6745 s · 6751 s · 6757 s

Numer artykułu	Numer artykułu	W, cm	Cena/€	Szczegóły produktu
 Zawias lewy	Zawias prawy 			<ul style="list-style-type: none"> - Nominalna moc cieplna: 9 kW - Wykończenie frontu: Antracyt - okrągły front - Promień szyby: 416 mm - Szerokość przodu: 670 mm - Drzwi otwierane do boku, samozamykacz - Wyjście spalin fi: Ø 180 mm - Doprowadzenie powietrza: Ø 125 mm (z lewej, prawej, z tyłu, od dołu) - opcja: Doprowadzenie powietrza: Ø 150 mm (od dołu) tylko za dopłatą (strona 41)
Antracyt 66/3300-0010	66/3300-0020	45	2.150,-	
Antracyt 66/3310-0010	66/3310-0020	51	2.250,-	
Antracyt 66/3320-0010	66/3320-0020	57	2.350,-	
				

Ronda 6745 h · 6751 h · 6757 h

Numer artykułu	Numer artykułu	W, cm	Cena/€	Szczegóły produktu
 Dzwi otwierane do góry				<ul style="list-style-type: none"> - Nominalna moc cieplna: 9 kW - Wykończenie frontu: Antracyt - okrągły front - Promień szyby: 416 mm - Szerokość przodu: 670 mm - Dzwi otwierane do góry (otwierane na bok do czyszczenia) - Wyjście spalin fi: Ø 180 mm - Doprowadzenie powietrza: Ø 125 mm (z lewej, prawej, z tyłu, od dołu) - opcja: Doprowadzenie powietrza: Ø 150 mm (od dołu) tylko za dopłatą (strona 41)
Antracyt 66/3350-0030		45	2.750,-	
Antracyt 66/3360-0030		51	2.850,-	
Antracyt 66/3370-0030		57	2.950,-	
				

Opcje

Wykończenie frontu Antracyt	Details	Dopłata / €
 Wersja tunel	strona 33	820,-
 Front Deco ¹ (CG, CM, GG, GM)		150,-
 Front ozdobny ² (VAG)** (CG, CM, GG, GM)		450,-
 Front ozdobny (komplet) ³ (VAG)** (CG, CM, GG, GM)		900,-



Cennik w Euro netto | Zmiany techniczne będące przedmiotem dalszych prac są zastrzeżone.

¹ **Front Deco:** Wokół ramy ² **Front ozdobny:** Rama drzwi dodatkowo uchwyty ³ **Front ozdobny (komplet) Uchyłne:** Rama drzwi, Dźwignia powietrza ³ **Front ozdobny (komplet) Podnoszone:** Rama, Dźwignia powietrza, Blenda prowadnic **CG:** Chrom błyszczący **CM:** Chrom matowy **GG:** Złoty błyszczący **GM:** Złoty matowy **VAG:** Nierdzewny szlifowany

Ronda 6057 h – 180°

Numer artykułu	W, cm	Cena / €	Szczegóły produktu
 Dzwi otwierane do góry			<ul style="list-style-type: none"> - Nominalna moc cieplna: 9 kW - Wykończenie frontu: Antracyt - okrągły front - Promień szyby: 300 mm - Szerokość przodu: 630 mm - Dzwi otwierane do góry (otwierane na bok do czyszczenia) - Wyjście spalin fi: Ø 200 mm - Doprowadzenie powietrza: Ø 125 mm (z lewej, prawej, z tyłu, od dołu) - opcja: Doprowadzenie powietrza: Ø 150 mm (od dołu) tylko za dopłatą (strona 41)
Antracyt 66/3870-0030 	57	3.950,-	
			 A

Opcje

Wykończenie frontu Antracyt	Dopłata / €
 Front Deco ¹ (CG, CM, GG, GM)	250,-
 Front ozdobny ² (CG, CM, GG, GM, VAG)	750,-
 Front ozdobny (komplet) ³ (VAG)** (CG, CM, GG, GM)	1.200,-



Cennik w Euro netto | Zmiany techniczne będące przedmiotem dalszych prac są zastrzeżone.

** na życzenie





Pano 5545 s · 5551 s · 5557 s

Numer artykułu	Numer artykułu	W, cm	Cena / €	Szczegóły produktu
 Zawias lewy	Zawias prawy 			<ul style="list-style-type: none"> - Nominalna moc cieplna: 7 kW - Wykończenie frontu: Antracyt - Panorama-Front - Szerokość przodu: 550 mm - Drzwi otwierane do boku, samozamykacz - Szyba gięta - Wyjście spalin fi: Ø180 mm - Doprowadzenie powietrza: Ø125 mm (z lewej, prawej, z tyłu, od dołu) - opcja: Doprowadzenie powietrza: Ø150 mm (od dołu) tylko za dopłatą (strona 41)
Antracyt 66/4200-0010	66/4200-0020	45	1.850,-	
Antracyt 66/4210-0010	66/4210-0020	51	1.950,-	
Antracyt 66/4220-0010	66/4220-0020	57	2.050,-	
				

Pano 5545 h · 5551 h · 5557 h

Numer artykułu	Numer artykułu	W, cm	Cena / €	Szczegóły produktu
 Dzwi otwierane do góry				<ul style="list-style-type: none"> - Nominalna moc cieplna: 7 kW - Wykończenie frontu: Antracyt - Panorama-Front - Szerokość przodu: 550 mm - Dzwi otwierane do góry (otwierane na bok do czyszczenia) - Wyjście spalin fi: Ø180 mm - Doprowadzenie powietrza: Ø125 mm (z lewej, prawej, z tyłu, od dołu) - opcja: Doprowadzenie powietrza: Ø150 mm (od dołu) tylko za dopłatą (strona 41)
Antracyt 66/4250-0030		45	2.450,-	
Antracyt 66/4260-0030		51	2.550,-	
Antracyt 66/4270-0030		57	2.650,-	
				

Opcje





Wykończenie frontu Antracyt	Details	Dopłata / €
 Wersja tunel	strona 33	820,-
 Front Deco ¹ (CG, CM, GG, GM)		150,-
 Front ozdobny ² (VAG)** (CG, CM, GG, GM)		450,-
 Front ozdobny (komplet) ³ (VAG)** (CG, CM, GG, GM)		900,-

Cennik w Euro netto | Zmiany techniczne będące przedmiotem dalszych prac są zastrzeżone.



¹ Front Deco: Wokół ramy² Front ozdobny: Rama drzwi dodatkowo uchwyty³ Front ozdobny (komplet) Uchylne: Rama drzwi, Dźwignia powietrza³ Front ozdobny (komplet) Podnoszone: Rama, Dźwignia powietrza, Blenda prowadnic

CG: Chrom błyszczący CM: Chrom matowy GG: Złoty błyszczący GM: Złoty matowy VAG: Nierdzewny szlifowany





☐ Pano 6745 s · 6751 s · 6757 s

Numer artykułu	Numer artykułu	W, cm	Cena / €	Szczegóły produktu
 Zawias lewy	Zawias prawy 			<ul style="list-style-type: none"> - Nominalna moc cieplna: 9 kW - Wykończenie frontu: Antracyt - Panorama-Front - Szerokość przodu: 670 mm - Drzwi otwierane do boku, samozamykacz - Szyba gięta - Wyjście spalin fi: Ø180 mm - Doprowadzenie powietrza: Ø125 mm (z lewej, prawej, z tyłu, od dołu) - opcja: Doprowadzenie powietrza: Ø150 mm (od dołu) tylko za dopłatą (strona 41)
Antracyt 66/4300-0010	66/4300-0020	45	2.000,-	
Antracyt 66/4310-0010	66/4310-0020	51	2.100,-	
Antracyt 66/4320-0010	66/4320-0020	57	2.200,-	
				

☐ Pano 6745 h · 6751 h · 6757 h

Numer artykułu	Numer artykułu	W, cm	Cena / €	Szczegóły produktu
 Dzwi otwierane do góry				<ul style="list-style-type: none"> - Nominalna moc cieplna: 9 kW - Wykończenie frontu: Antracyt - Panorama-Front - Szerokość przodu: 670 mm - Dzwi otwierane do góry (otwierane na bok do czyszczenia) - Wyjście spalin fi: Ø180 mm - Doprowadzenie powietrza: Ø125 mm (z lewej, prawej, z tyłu, od dołu) - opcja: Doprowadzenie powietrza: Ø150 mm (od dołu) tylko za dopłatą (strona 41)
Antracyt 66/4350-0030		45	2.600,-	
Antracyt 66/4360-0030		51	2.700,-	
Antracyt 66/4370-0030		57	2.800,-	
				

Opcje

Wykończenie frontu Antracyt	Details	Dopłata / €
 Wersja tunel	strona 33	820,-
 Front Deco ¹ (CG, CM, GG, GM)		150,-
 Front ozdobny ² (VAG)** (CG, CM, GG, GM)		450,-
 Front ozdobny (komplet) ³ (VAG)** (CG, CM, GG, GM)		900,-

Cennik w Euro netto | Zmiany techniczne będące przedmiotem dalszych prac są zastrzeżone.

** na życzenie

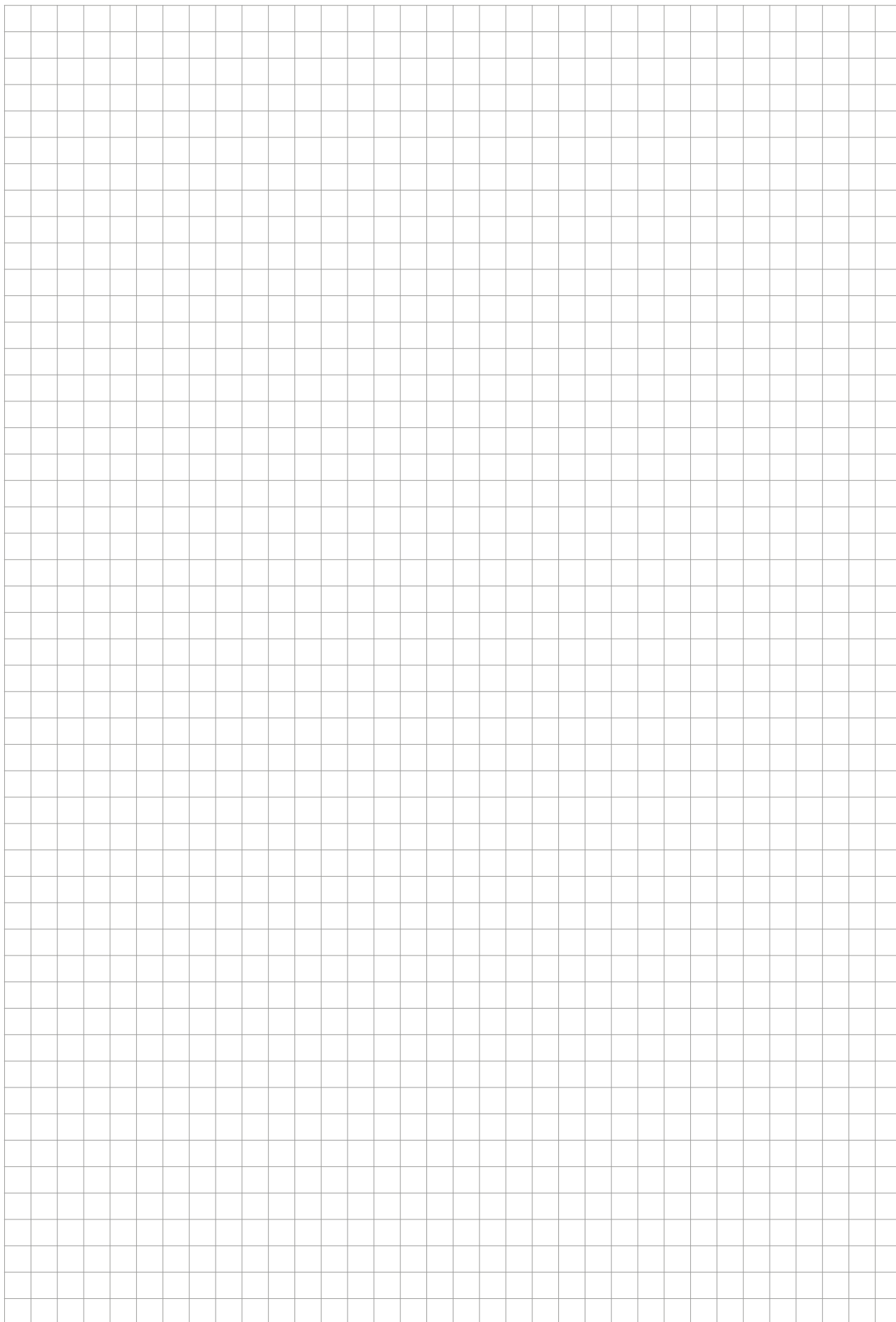

Kominki Wersja tunel



Dzięki wkładowi w wersji Tunel mogą Państwo cieszyć się widokiem ognia po dwóch stronach kominka. Wersje wkładów Lina, Ronda oraz Pano są standardowo dostępne w wersji tunel. ylnie drzwiczki są zawsze proste,

otwierane do boku. Na specjalne zamówienie możliwe jest wykonanie wkładu w którym również tylne drzwiczki będą miały wygląd Ronda lub Pano.

Model wkładu	Wylot spalin	Dopłata / €			Szczegóły produktu
		Standard / Antracyt	Deco ¹ (CG, CM, GG, GM)	ozdobny ² (CG, CM, GG, GM, VAG)	
Lina Wersja tunel					- Wkład w Wersja tunel
Lina TV 45..	Ø 180 mm	670,-	820,-	1.120,-	- Lina TV 45.., 55.., 67..: Doprowadzenie powietrza: Ø125 mm (z lewej, prawej, od dołu)
Lina TV 55..	Ø 180 mm	670,-	820,-	1.120,-	- opcja: Doprowadzenie powietrza: Ø 150 mm (od dołu) za dopłatą (strona 41)
Lina TV 67..	Ø 200 mm	720,-	870,-	1.170,-	
Lina TV 73..	Ø 200 mm	820,-	970,-	1.270,-	- Lina TV 73.., 87.., 100.., 120..:
Lina TV 87..	Ø 200 mm	930,-	1.130,-	1.530,-	opcja: Doprowadzenie powietrza: Ø 150 mm (z lewej, prawej) za dopłatą (strona 41)
Lina TV 100..	Ø 200 mm	1.030,-	1.230,-	1.630,-	- opcja: Doprowadzenie powietrza: Ø150 mm (od dołu) za dopłatą (strona 41)
Lina TV 120..	Ø 250 mm	1.130,-	-	1.880*,-	



Od frontu: Drzwi otwierane do boku, Od tyłu: Drzwi otwierane do boku **lub**

Od frontu: Drzwi otwierane do góry, Od tyłu: Drzwi otwierane do boku
(TV 4580 h, TV 5580 h, TV 6780 h: Od frontu: Otwieranie do 1/2 wysokości, Od tyłu: Drzwi otwierane do boku)

* (CG, CM, GG, GM na życzenie)



Opcje & Akcesoria

Wykończenie frontu Standard (Kristall)	Wykończenie frontu Antracyt	Dopłata za stronę / €	
Podwójna szyba	Podwójna szyba	Lina 45 – Lina 67	150,-
		Lina 73 – Lina 100	200,-
		Lina 120	250,-
	Front ozdobny (komplet) ³ (CG, CM, GG, GM, VAG)		450,-

Akcesoria	Numer artykułu	Details	Dopłata / €
Doprowadzenie powietrza, Ø 150 mm dla Lina TV 73.. s/h, Lina TV 87.. h, Lina TV 100.. h, Lina TV 120.. h	66/1000-1912	strona 41	130,-

Cennik w Euro netto | Zmiany techniczne będące przedmiotem dalszych prac są zastrzeżone.

Model wkładu	Wyjście spalin fi	Dopłata / €			Szczegóły produktu
Ronda Wersja tunel		Antracyt	Deco ¹ (CG, CM, GG, GM)	ozdobny ² (CG, CM, GG, GM, VAG ^{**})	- Wkład w Wersja tunel - Doprowadzenie powietrza: Ø125 mm (z lewej, prawej, od dołu) - opcja: Doprowadzenie powietrza: Ø150 mm (od dołu) za dopłatą (strona 41)
Ronda TV 55..	Ø 180 mm	820,-	970,-	1.270,-	
Ronda TV 67..	Ø 200 mm	820,-	970,-	1.270,-	
Od frontu: Drzwi otwierane do boku, Od tyłu: Drzwi otwierane do boku lub Od frontu: Drzwi otwierane do góry, Od tyłu: Drzwi otwierane do boku					

Model wkładu	Wyjście spalin fi	Dopłata / €			Szczegóły produktu
Pano Wersja tunel		Antracyt	Deco ¹ (CG, CM, GG, GM)	ozdobny ² (CG, CM, GG, GM, VAG ^{**})	- Wkład w Wersja tunel - Doprowadzenie powietrza: Ø125 mm (z lewej, prawej, od dołu) - opcja: Doprowadzenie powietrza: Ø150 mm (od dołu) za dopłatą (strona 41)
Pano TV 55..	Ø 180 mm	820,-	970,-	1.270,-	
Pano TV 67..	Ø 200 mm	820,-	970,-	1.270,-	
Od frontu: Drzwi otwierane do boku, Od tyłu: Drzwi otwierane do boku lub Od frontu: Drzwi otwierane do góry, Od tyłu: Drzwi otwierane do boku					

Opcje





Wykończenie frontu Antracyt	Dopłata za stronę / €
Front ozdobny (komplet) ³ (VAG ^{**}), (CG, CM, GG, GM)	450,-

Przykładowe przeliczenia	Cena / €
Lina TV 6757 h (Front Kristall, Od tyłu Deco, z Podwójna szyba)	
Od frontu: Lina 6757 h, Kristall (strona 9)	2.650,-
Od tyłu: Lina TV 67.., Deco (strona 32)	870,-
Front- i Od tyłu: Podwójna szyba (strona 32)	300,-
	= 3.820,-

Cennik w Euro netto | Zmiany techniczne będące przedmiotem dalszych prac są zastrzeżone.

¹ Front Deco: Wokół ramy ² Front ozdobny: Rama drzwi dodatkowo uchwyty ³ Front ozdobny (komplet) Uchylny: Rama drzwi, Dźwignia powietrza ³ Front ozdobny (komplet) Podnoszone: Rama, Dźwignia powietrza, Blenda prowadnic CG: Chrom błyszczący CM: Chrom matowy GG: Złoty błyszczący GM: Złoty matowy VAG: Nierdzewny szlifowany

  **Lina W 6751 s**

Numer artykułu	Numer artykułu	W, cm	Cena / €	Szczegóły produktu
 Zawias lewy	Zawias prawy 			
Standard 64/1310-3010	64/1310-3020	51	3.700,-	<ul style="list-style-type: none"> - Nominalna moc cieplna: 14,5 kW - Wykończenie frontu: Kristall - Ciepło do wody: 70 % - Ciepło konwekcyjne: 30 % - max ciśnienie: 3 bar - Pojemność wodna: 68 l - dodatki termiczny zawór bezpieczeństwa (TAS) - Przednie otwieranie - Szerokość przodu: 670 mm - Drzwi otwierane do boku, samozamykacz - Podwójna szyba - Woda ponad paleniskiem - Wyjście spalin fi: Ø200 mm - Doprowadzenie powietrza: Ø150 mm (z lewej, prawej, z tyłu) - opcja: Doprowadzenie powietrza: Ø150 mm (od dołu) za dopłatą (strona 41)
				<p> Prząd Antracyt nadal dostępne bez dodatkowych opłat na życzenie.</p> <p></p>

  **Lina W 6751 h**

Numer artykułu	Numer artykułu	W, cm	Cena / €	Szczegóły produktu
 Dzwi otwierane do góry				
Standard 64/1360-3030		51	4.300,-	<ul style="list-style-type: none"> - Nominalna moc cieplna: 14,5 kW - Wykończenie frontu: Kristall - Ciepło do wody: 70 % - Ciepło konwekcyjne: 30 % - max ciśnienie: 3 bar - Pojemność wodna: 68 l - dodatki termiczny zawór bezpieczeństwa (TAS) - Przednie otwieranie - Szerokość przodu: 670 mm - Dzwi otwierane do góry (uchylmne do mycia) - Podwójna szyba - Woda ponad paleniskiem - Wyjście spalin fi: Ø200 mm - Doprowadzenie powietrza: Ø150 mm (z lewej, prawej, z tyłu) - opcja: Doprowadzenie powietrza: Ø150 mm (od dołu) za dopłatą (strona 41)
				<p> Prząd Antracyt nadal dostępne bez dodatkowych opłat na życzenie.</p> <p></p>

Opcje

Wykończenie frontu Antracyt	Dopłata / €
 Front Deco ¹ (CG, CM, GG, GM)	150,-
 Front ozdobny ² (CG, CM, GG, GM, VAG)	450,-
 Front ozdobny (komplet) ³ (CG, CM, GG, GM, VAG)	900,-

Cennik w Euro netto | Zmiany techniczne będące przedmiotem dalszych prac są zastrzeżone.

  **Lina W 7363 s**

Numer artykułu	Numer artykułu	W, cm	Cena/€	Szczegóły produktu
 Zawias lewy	Zawias prawy 			
Standard 64/1430-3010		63	3.900,-	<ul style="list-style-type: none"> - Nominalna moc cieplna: 14,9 kW - Wykończenie frontu: Kristall - Ciepło do wody: 70 % - Ciepło konwekcyjne: 30 % - max ciśnienie: 3 bar - Pojemność wodna: 80 l - dodatki termiczny zawór bezpieczeństwa (TAS) - Przednie otwieranie - Szerokość przodu: 730 mm - Drzwi otwierane do boku, samozamykacz - Podwójna szyba - Woda ponad paleniskiem - Wyjście spalin fi: Ø200 mm - Doprowadzenie powietrza: Ø150 mm (z lewej, prawej, z tyłu) - opcja: Doprowadzenie powietrza: Ø150 mm (od dołu) za dopłatą (strona 41)
	 Przęd Antracyt nadal dostępne bez dodatkowych opłat na żądanie.			

  **Lina W 7363 h**

Numer artykułu	Numer artykułu	W, cm	Cena/€	Szczegóły produktu
 Dzwi otwierane do góry				
Standard 64/1480-3030		63	4.500,-	<ul style="list-style-type: none"> - Nominalna moc cieplna: 14,9 kW - Wykończenie frontu: Kristall - Ciepło do wody: 70 % - Ciepło konwekcyjne: 30 % - max ciśnienie: 3 bar - Pojemność wodna: 80 l - dodatki termiczny zawór bezpieczeństwa (TAS) - Przednie otwieranie - Szerokość przodu: 730 mm - Dzwi otwierane do góry (uchylmne do mycia) - Podwójna szyba - Woda ponad paleniskiem - Wyjście spalin fi: Ø200 mm - Doprowadzenie powietrza: Ø150 mm (z lewej, prawej, z tyłu) - opcja: Doprowadzenie powietrza: Ø150 mm (od dołu) za dopłatą (strona 41)
	 Przęd Antracyt nadal dostępne bez dodatkowych opłat na żądanie.			

Opcje

Wykończenie frontu Antracyt	Dopłata / €
 Front Deco ¹ (CG, CM, GG, GM)	150,-
 Front ozdobny ² (CG, CM, GG, GM, VAG)	450,-
 Front ozdobny (komplet) ³ (CG, CM, GG, GM, VAG)	900,-

Cennik w Euro netto | Zmiany techniczne będące przedmiotem dalszych prac są zastrzeżone.

¹ **Front Deco:** Wokół ramy ² **Front ozdobny:** Rama drzwi dodatkowo uchwyty ³ **Front ozdobny (komplet) Uchylny:** Rama drzwi, Dźwignia powietrza ³ **Front ozdobny (komplet) Podnoszone:** Rama, Dźwignia powietrza, Blenda prowadnic **CG:** Chrom błyszczący **CM:** Chrom matowy **GG:** Złoty błyszczący **GM:** Złoty matowy **VAG:** Nierdzewny szlifowany

 **Ekko W L 67(45)51 s (ze szprosem)**

	Numer artykułu	W, cm	Cena / €	Szczegóły produktu
	Zawias prawy 			
Standard	 64/2610-3020	51	4.350,-	<ul style="list-style-type: none"> - Nominalna moc cieplna: 14,9 kW - Wykończenie frontu: Kristall - Ciepło do wody: 50 % - Ciepło konwekcyjne: 50 % - max ciśnienie: 3 bar - Pojemność wodna: 52 l - dodatki termiczny zawór bezpieczeństwa (TAS) - Front dwustronnie otwierany - Szerokość przodu: 670 mm - Szerokość boku: 450 mm - Drzwi dwuczęściowe - ze szprosem - Drzwi otwierane do boku, samozamykacz - Podwójna szyba - Wyjście spalin fi: Ø200 mm - Doprowadzenie powietrza: Ø125 mm (prawej, z tyłu, od dołu) - opcja: Doprowadzenie powietrza: Ø150 mm (od dołu) za dopłatą (strona 41)
	 Prząd Antracyt nadal dostępne bez dodatkowych opłat na życzenie.			

 **Ekko W R 67(45)51 s (ze szprosem)**

	Numer artykułu	W, cm	Cena / €	Szczegóły produktu
	Zawias lewy 			
Standard	 64/2710-3010	51	4.350,-	<ul style="list-style-type: none"> - Nominalna moc cieplna: 14,9 kW - Wykończenie frontu: Kristall - Ciepło do wody: 50 % - Ciepło konwekcyjne: 50 % - max ciśnienie: 3 bar - Pojemność wodna: 52 l - dodatki termiczny zawór bezpieczeństwa (TAS) - Front dwustronnie otwierany - Szerokość przodu: 670 mm - Szerokość boku: 450 mm - Drzwi dwuczęściowe - ze szprosem - Drzwi otwierane do boku, samozamykacz - Podwójna szyba - Wyjście spalin fi: Ø200 mm - Doprowadzenie powietrza: Ø125 mm (z lewej, z tyłu, od dołu) - opcja: Doprowadzenie powietrza: Ø150 mm (od dołu) za dopłatą (strona 41)
	 Prząd Antracyt nadal dostępne bez dodatkowych opłat na życzenie.			

Opcje

Wykończenie frontu Antracyt	Dopłata / €
 Front Deco ¹ (CG, CM, GG, GM)	150,-
 Front ozdobny ² (CG, CM, GG, GM, VAG)	450,-
 Front ozdobny (komplet) ³ (CG, CM, GG, GM, VAG)	900,-

Cennik w Euro netto | Zmiany techniczne będące przedmiotem dalszych prac są zastrzeżone.

 **Ekko W L 67(45)51 s (bez szprosa)**

	Numer artykułu	W, cm	Cena / €	Szczegóły produktu
	Zawias prawy 			
Standard	 64/2610-7320	51	4.350,-	<ul style="list-style-type: none"> - Nominalna moc cieplna: 14,9 kW - Wykończenie frontu: Kristall - Ciepło do wody: 50 % - Ciepło konwekcyjne: 50 % - max ciśnienie: 3 bar - Pojemność wodna: 52 l - dodatki termiczny zawór bezpieczeństwa (TAS) - Front dwustronnie otwierany - Szerokość przodu: 670 mm - Szerokość boku: 450 mm - bez szprosa - Drzwi otwierane do boku, samozamykacz - Szyba gięta - Wyjście spalin fi: Ø200 mm - Doprowadzenie powietrza: Ø125 mm (prawej, z tyłu, od dołu) - opcja: Doprowadzenie powietrza: Ø150 mm (od dołu) za dopłatą (strona 41)
	 Prząd Antracyt nadal dostępne bez dodatkowych opłat na żądanie.			

 **Ekko W R 67(45)51 s (bez szprosa)**

	Numer artykułu	W, cm	Cena / €	Szczegóły produktu
	Zawias lewy 			
Standard	 64/2710-7310	51	4.350,-	<ul style="list-style-type: none"> - Nominalna moc cieplna: 14,9 kW - Wykończenie frontu: Kristall - Ciepło do wody: 50 % - Ciepło konwekcyjne: 50 % - max ciśnienie: 3 bar - Pojemność wodna: 52 l - dodatki termiczny zawór bezpieczeństwa (TAS) - Front dwustronnie otwierany - Szerokość przodu: 670 mm - Szerokość boku: 450 mm - bez szprosa - Drzwi otwierane do boku, samozamykacz - Szyba gięta - Wyjście spalin fi: Ø200 mm - Doprowadzenie powietrza: Ø125 mm (z lewej, z tyłu, od dołu) - opcja: Doprowadzenie powietrza: Ø150 mm (od dołu) za dopłatą (strona 41)
	 Prząd Antracyt nadal dostępne bez dodatkowych opłat na żądanie.			

Opcje

Wykończenie frontu Antracyt	Dopłata / €
 Front Deco ¹ (CG, CM, GG, GM)	150,-
 Front ozdobny ² (CG, CM, GG, GM, VAG)	450,-
 Front ozdobny (komplet) ³ (CG, CM, GG, GM, VAG)	900,-

Cennik w Euro netto | Zmiany techniczne będące przedmiotem dalszych prac są zastrzeżone.

¹ **Front Deco:** Wokół ramy

² **Front ozdobny:** Rama drzwi dodatkowo uchwyty

³ **Front ozdobny (komplet) Uchylne:** Rama drzwi, Dźwignia powietrza

³ **Front ozdobny (komplet) Podnoszone:** Rama, Dźwignia powietrza, Blenda prowadnic

CG: Chrom błyszczący **CM:** Chrom matowy **GG:** Złoty błyszczący **GM:** Złoty matowy **VAG:** Nierdzewny szlifowany

 **Ekko W L 67(45)51 h**

	Numer artykułu	W, cm	Cena / €	Szczegóły produktu
				<ul style="list-style-type: none"> - Nominalna moc cieplna: 14,9 kW - Wykończenie frontu: Kristall - Ciepło do wody: 50 % (z DVGL: -60%) - Ciepło konwekcyjne: 50 % (z DVGL: -40%) - max ciśnienie: 3 bar - Pojemność wodna: 52 l - dodatki termiczny zawór bezpieczeństwa (TAS) - Front dwustronnie otwierany - Szerokość przodu: 670 mm - Szerokość boku: 450 mm - Dzwi otwierane do góry (otwierane na bok do czyszczenia) - Szyba gięta - Wyjście spalin fi: Ø 200 mm - Doprowadzenie powietrza: Ø 125 mm (prawej, z tyłu, od dołu) - opcja: Doprowadzenie powietrza: Ø 150 mm (od dołu) za dopłatą (strona 41)
Standard	64/2660-3030	51	4.950,-	
	<p>Dzwi otwierane do góry </p> 			
	<p><input type="checkbox"/> Przęd Antracyt nadal dostępne bez dodatkowych opłat na życzenie.</p> 			

 **Ekko W R 67(45)51 h**

	Numer artykułu	W, cm	Cena / €	Szczegóły produktu
				<ul style="list-style-type: none"> - Nominalna moc cieplna: 14,9 kW - Wykończenie frontu: Kristall - Ciepło do wody: 50 % (z DVGL: -60%) - Ciepło konwekcyjne: 50 % (z DVGL: -40%) - max ciśnienie: 3 bar - Pojemność wodna: 52 l - dodatki termiczny zawór bezpieczeństwa (TAS) - Front dwustronnie otwierany - Szerokość przodu: 670 mm - Szerokość boku: 450 mm - Dzwi otwierane do góry (otwierane na bok do czyszczenia) - Szyba gięta - Wyjście spalin fi: Ø 200 mm - Doprowadzenie powietrza: Ø 125 mm (z lewej, z tyłu, od dołu) - opcja: Doprowadzenie powietrza: Ø 150 mm (od dołu) za dopłatą (strona 41)
Standard	64/2760-3030	51	4.950,-	
	<p>Dzwi otwierane do góry </p> 			
	<p><input type="checkbox"/> Przęd Antracyt nadal dostępne bez dodatkowych opłat na życzenie.</p> 			

Opcje

Wykończenie frontu Standard (Kristall)	Wykończenie frontu Antracyt	Dopłata / €
 Podwójna szyba		250,-
	<input type="checkbox"/> Front Deco ¹ (CG, CM, GG, GM)	150,-
	<input type="checkbox"/> Front ozdobny ² (CG, CM, GG, GM, VAG)	450,-
	<input type="checkbox"/> Front ozdobny (komplet) ³ (CG, CM, GG, GM, VAG)	900,-

Cennik w Euro netto | Zmiany techniczne będące przedmiotem dalszych prac są zastrzeżone.

Nakładka wodna na wkłady (HWR R)



- Zawiera Termiczny zawór bezpieczeństwa (TAS) z 4 m Kapilara i tuleja L = 148 mm
- max ciśnienie: 3,0 bar
- Pojemność wodna: 15 l
- Waga: 35 kg

Możliwe kombinacje na stronach 59-64.

Numer artykułu	Cena/€
66/0000-9240	1.450,-

Dla wkładów z HWR R: Przekierowaniem wylotowym



- Element nagrzewający T-Stück
- Rura dymna Ø 180 mm, 90°, verstellbar
- Rura dymna Ø 180 mm, L = 500 mm
- Podwójna przepustnica Ø 180 mm
- Giętki watek, 500 mm, z białą gałką

Numer artykułu	Cena/€
66/0100-1930	220,-
19/2510-9324	46,-
19/2510-9223	22,-
19/2510-9415	210,-
66/0000-2050	120,-

Cennik w Euro netto | Zmiany techniczne będące przedmiotem dalszych prac są zastrzeżone.

¹ **Front Deco:**
Wokół ramy

² **Front ozdobny:**
Rama drzwi dodatkowo uchwyt

³ **Front ozdobny (komplet)**
Uchyłne: Rama drzwi, Dźwignia powietrza

³ **Front ozdobny (komplet)**
Podnoszone: Rama, Dźwignia powietrza, Blenda prowadnic

CG: Chrom błyszczący **CM:** Chrom matowy
GG: Złoty błyszczący **GM:** Złoty matowy
VAG: Nierdzewny szlifowany

Dystrybutor gorącego powietrza z 4 otworami fi Ø 150 mm

Modell	Numer artykułu	Cena/€	Modell	Numer artykułu	Cena/€
Lina 45.. s/h	66/1150-9260	330,-	Ekko 34(34).. s/h	66/8350-9260	330,-
Lina 4580 h	66/1190-9260	330,-	Ekko 45(45).. s/h	66/2150-9260	330,-
Lina 55.. s/h	66/1250-9260	330,-	Ekko L/R 55(34).. s/h	66/8150-9260	330,-
Lina 5580 h	66/1290-9260	330,-	Ekko L/R 67(45).. s/h	66/2650-9260	330,-
Lina 67.. s/h	66/1350-9260	330,-	Ekko L/R 84(34).. h	66/2850-9260	330,-
Lina 6780 h	66/1390-9260	330,-	Ekko L/R 100(45).. h	66/2550-9260	330,-
Lina 73.. s/h	66/1450-9260	330,-	Ekko U 45(34).. h	64/2150-9260	330,-
Lina 7363 s/h	66/1480-9260	330,-	Ekko U 55(45).. h	64/2250-9260	330,-
Lina 87.. h	66/1650-9260	330,-	Ekko U 55(67).. h	66/2250-9260	330,-
Lina 100.. h	66/1550-9260	330,-	Ekko U 67(45).. s/h	66/2350-9260	330,-
Lina 120.. h	66/1850-9260	330,-	Ekko U 84(34).. h	64/2850-9260	330,-
			Ronda / Pano 55.. s/h	66/3250-9260	330,-
			Ronda 6057 h 180°	66/3850-9260	330,-
			Ronda / Pano 67.. s/h	66/3350-9260	330,-



Blacha odbijająca ciepło

Opis	Numer artykułu	Cena/€
- Blacha zabezpieczająca przed promieniowaniem cieplnym dla Ekko L/R 55(34).. s/h, montowana fabrycznie	66/0000-9270	250,-



Dystrybucja gorącego powietrza (elementy)

Opis	Numer artykułu	Cena/€
	66/0000-9260	1.170,-

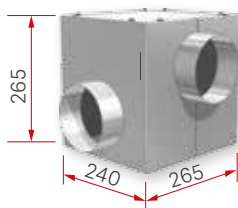

Wentylator, średnica połączenia fi 125 mm, wydajność 400 m³/h, 230 V



Regulator prędkości z 12 stopniami, wentylator dla 230 V / 50 Hz

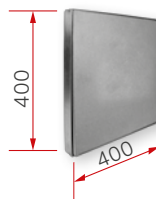

Drzwiczki rewizyjne wentylatora

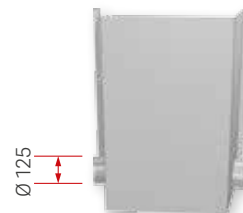

Dystrybutor gorącego powietrza z 2 otworami fi Ø 125 mm

Cennik w Euro netto | Zmiany techniczne będące przedmiotem dalszych prac są zastrzeżone.



Elektroniczne otwieranie drzwi

	Opis	Numer artykułu	Cena/€
	Silnik lewy	66/0050-5000	1.250,-
	Silnik prawy	66/0050-5020	1.250,-
<p>Dla wszystkich wkładów od B 670 mm zestaw ma wstępnie zamontowany wał napędowy, Pilot z bateriami</p>			

Dokładanie drewna z zewnątrz (w korpusie)

	Opis	Numer artykułu	Cena/€
	<ul style="list-style-type: none"> - dla wielu wkładów poza Ekko L / R.. h, Ekko U.. h, Ronda 6057 h-180°, Ekko W i Lina W) - z boku lub z tyłu Korpusu (do zamontowania) - Otwór w murze 400 x 400 mm, - Głębokość muru 175 – 300 mm (wielkość zmienna) 		
 <p>Classic</p>	<p>Dokładanie z zewnątrz „Classic“</p> <ul style="list-style-type: none"> - Drzwi z żeliwa samozamykacz - Podwójna szyba - Zawias prawy - Kierunek zamykania niezmienny 	66/5772-1570	630,-
 <p>Steel</p>	<p>Dokładanie z zewnątrz „Steel“</p> <ul style="list-style-type: none"> - Drzwi stalowe, samozamykacz - Podwójna szyba - Zawias lewy (możliwość zmiiany na prawy) - Przy zmianie zawiasu zamówić nowy uchwyt 	66/5774-1570	780,-
 <p>Stone</p>	<p>Dokładanie z zewnątrz „Steel“</p> <ul style="list-style-type: none"> - Drzwi stalowe, samozamykacz - bez okienka rewizyjnego - Zawias lewy (możliwość zmiiany na prawy) - Przy zmianie zawiasu zamówić nowy uchwyt 	66/5776-1570	810,-

Dolot powietrza do spalania

	Opis	Numer artykułu	Cena/€
	<ul style="list-style-type: none"> - Mocowanie w podłodze - Ø 145 mm dla Flexrohr Ø 150 mm - dla wszystkich wkładów 	21/5120-9220	26,-
	<ul style="list-style-type: none"> - Ø 150 mm - für Wersja tunel: Lina TV 73..s/h, Lina TV 87..h, Lina TV 100..h, Lina TV 120..h 	66/1000-1912	130,-

Formatka szamotowa, zamiast rusztu

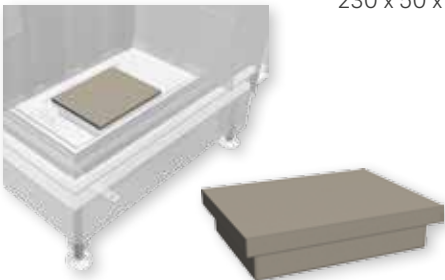
	Wymiary	Numer artykułu	Cena/€
	230 x 50 x 180 mm (B x H x T)	66/0000-9210	22,-

Ruszt

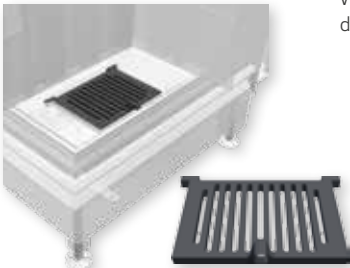
	Opis	Wymiary	Numer artykułu	Cena/€
	Wygodna obsługa i stabilność rusztu dzięki uchwytowi i zawiasom	232 x 15 x 174 mm (B x H x T)	66/0000-1210	22,-

SNV – Urządzenie do optymalizacji ciągu kominowego

	Opis	Numer artykułu	Cena/€
	Urządzenie do optymalizacji ciągu kominowego.	66/6000-9280	500,-

Aluminiowe elastyczne przewody i zaciski są dostępne na życzenie, patrz strona 45.

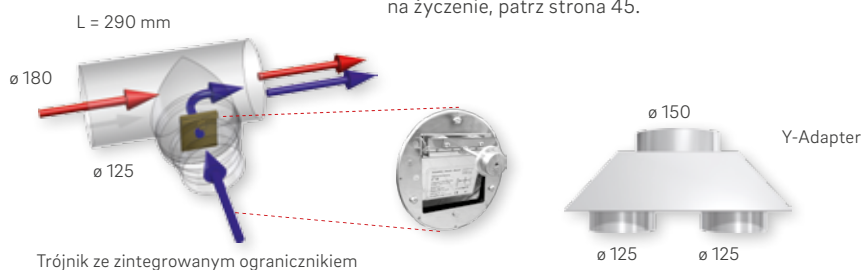

Trójnik ze zintegrowanym ogranicznikiem

Rura, grubość ścianki 2 mm

	Opis	Średnica	Numer artykułu	Cena/€
	L = 1000 mm Rura stalowa, niemalowana	Ø 160 mm	19/2510-9215	28,-
		Ø 180 mm	19/2510-9225	30,-
		Ø 200 mm	19/2510-9235	32,-
	L = 500 mm Rura stalowa, niemalowana	Ø 160 mm	19/2510-9213	20,-
		Ø 180 mm	19/2510-9223	22,-
		Ø 200 mm	19/2510-9233	24,-
	L = 250 mm Rura stalowa, niemalowana	Ø 160 mm	19/2510-9212	16,-
		Ø 180 mm	19/2510-9222	18,-
		Ø 200 mm	19/2510-9232	20,-

Cennik w Euro netto | Zmiany techniczne będące przedmiotem dalszych prac są zastrzeżone.

Kolano regulowane 0 – 90°, Grubość ścianki 2 mm

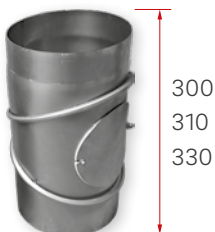
	Opis	Długość	Średnica	Numer artykułu	Cena/€
	- Rura stalowa, niemalowana	300 mm	Ø 160 mm	19/2510-9314	44,-
	- z klapą do czyszczenia	310 mm	Ø 180 mm	19/2510-9324	46,-
		330 mm	Ø 200 mm	19/2510-9334	48,-

Mufa

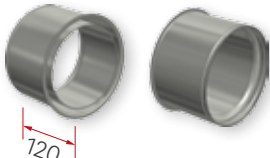
	Opis	Średnica	Numer artykułu	Cena/€
	Rura stalowa, niemalowana	Ø 160 mm	19/2510-9421	29,-
		Ø 180 mm	19/2510-9422	30,-
		Ø 200 mm	19/2510-9423	31,-

Kolektor wydechowy (podwójne T), grubość ścianki 2 mm

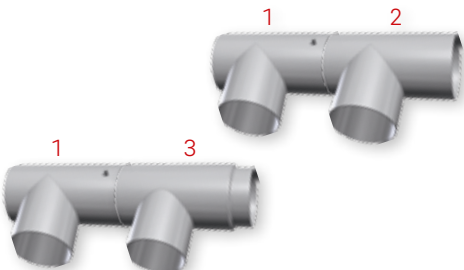
	Opis	Wejście / Wyjście	Numer artykułu	Cena/€
	2-częściowa, nielakierowana rura z listwą prowadzącą, uruchamiany za pomocą elastycznego wałka (strona 44)	Ø 180 / Ø 180 mm	19/2510-9410	260,-
		Ø 180 / Ø 160 mm	19/2510-9420	260,-

Kolektor wydechowy (elementy), o grubości ścianki 2 mm

	Opis	Wejście / Wyjście	Numer artykułu	Cena/€
z przepustnicą	1-jednoczęściowa nielakierowana rura			
		Ø 180 / Ø 180 mm	19/2510-9411	150,-
		Ø 180 / Ø 180 mm	19/2510-9414	110,-
	Ø 180 / Ø 160 mm	19/2510-9412	110,-	

Cennik w Euro netto | Zmiany techniczne będące przedmiotem dalszych prac są zastrzeżone.

Redukcja

	Opis	Średnica	Numer artykułu	Cena/€
	Rura stalowa, feualuminiert	Ø 150-125 mm	19/2510-9470	34,-
	Rura stalowa, unlackiert	Ø 180-160 mm	19/2510-9471	42,-
	Rura stalowa, unlackiert	Ø 200-180 mm	19/2510-9472	45,-
	Rura stalowa, unlackiert	Ø 250-200 mm	19/2510-9473	55,-

Podwójny szyber (Modul), Grubość ścianki 2 mm

	Opis	Numer artykułu	Cena/€
	Do przewodów ceramicznych, wodoodporny, obsługiwane za pomocą giętkiego wałka (Widok na dole)	19/2510-9415	210,-

Zestaw akcesoriów do wałków giętkich

	Opis	Numer artykułu	Cena/€
	Wałek giętki, 500 mm, biały gałka	66/0000-2050	120,-
	Wałek giętki, 800 mm, biały gałka	66/0000-2080	140,-

Uchwyty do wałków regulacji

	Opis	Numer artykułu	Cena/€
	8 mm Gniazdko biały ze stali nierdzewnej, płynna regulacja	19/2510-9491	68,-
	8 mm Gniazdko biały, płynna regulacja	19/2510-9492	48,-
	10 mm Stal nierdzewna z zatraskiem, regulowany w krokach. Do przepustnic spalinowych $\geq \text{Ø } 250 \text{ mm}$	19/2510-9490	78,-
	8 mm Gniazdko biały, kwadratowy z pokrywką, regulowany	19/2510-9496	78,-

Przepustnica powietrza z uszczelnieniem obwodowym

	Opis	Średnica	Numer artykułu	Cena/€
	- Ciężno z możliwością skracania	Ø 125 mm	66/0000-9290	115,-
	- gałka biała	Ø 150 mm	66/0000-9292	115,-

Cennik w Euro netto | Zmiany techniczne będące przedmiotem dalszych prac są zastrzeżone.

Rura giętka, do 200° C

	Długość	Średnica	Numer artykułu	Cena/€
	L = 625 – 2500 mm	Ø 125 mm	75/0740-1250	32,-
	L = 625 – 2500 mm	Ø 150 mm	75/0740-1500	36,-
	L = 625 – 2500 mm	Ø 180 mm	75/0740-1800	60,-

Opaska mocująca do rur giętkich

	Opis	Średnica	Numer artykułu	Cena/€
	- do 200 °C	Ø 125 mm	75/1670-1250	3,-
		Ø 150 mm	75/1670-1500	3,-
		Ø 180 mm	75/1670-1800	3,-

Wymiennik ciepła z szamotem, NHK G

	Opis	Wysokość	Numer artykułu	Cena/€
	- z dobrej jakości żeliwa	500 mm	67/0050-9200	520,-
	- z szamotami	730 mm	67/0073-9200	590,-
	- Wejście Ø 180 mm			
	- Wyjście do zamówienia możliwe Ø 160, Ø 180 mm (strona 46)			
	- Waga H 500 mm: 80 kg			
	- Waga H 730 mm: 105 kg			
	- pasujący do stojaka = UTL 2			

B 514 x H 530/744 x T 290mm

Szamotowe kanały grzewcze HGZ K1

	Opis	Numer artykułu	Cena/€
	- Skrzynka dogrzewająca z 4 mm blachy stalowe	19/2510-9200	710,-
	- Gorący gaz przechodzi przez dwa kanały z masy szamotowej HBO + Jakość		
	- zintegrowana z przepustnicą z możliwością wyboru kierunku obrotu		
	- 8 połączeń ze wszystkich stron		
	- Konieczne do zamówienia: Wyjście/Wejście opcjonalnie Ø 145, Ø 160, Ø 180 mm		
	- 8 mm czworokątny walek		
	- Waga: 160 kg		
	- Długość kanału: 1,50 m		
	- pasujący do stojaka = UTL 2		
	- inkl. zaprawa (5 kg)		

Wymiennik ciepła stalowy, NHK S

	Opis	Wysokość	Numer artykułu	Cena/€
	- z otworem do czyszczenia	500 mm	67/0050-9240	180,-
	- Wejście / Wyjście Ø 180 mm	730 mm	67/0075-9240	200,-
	- Waga H 500 mm: 10 kg			
	- Waga H 730 mm: 15 kg			
	- Pasujący do stojaka = UTL 2			

B 400 x H 525/730 x T 225mm

Skrzynka dogrzewająca



Opis	Numer artykułu	Cena/€
<ul style="list-style-type: none"> - Skrzynka dogrzewająca z 4 mm blachy stalowej - dostępna dla serii HGZ F1, F2 i NHK G - zintegrowana z przepustnicą z możliwością wyboru kierunku obrotu - 8 połączeń ze wszystkich stron - Konieczne do zamówienia: Wyjście/Wejście opcjonalnie Ø 145, Ø 160, Ø 180 mm - z 8 mm kwadratowym wałkiem - Waga: 24 kg 	19/2510-9500	270,-

Uniwersalne podpory, NHK, regulowane nóżki



Opis	Numer artykułu	Cena/€	
<ul style="list-style-type: none"> - do odpowiedniej szerokości rowka (300–440 mm) nastawny - łącznie z regulowanymi nóżkami, lakierowany M16, 80 mm z 6 kątną śrubą - Regulowanie stopy imbusem wkrętarką Akku 	UTL 2, T = 585 mm dla powierzchni dogrzewającej	21/5150-9222	76,-

Wyjście spalin fi



Opis	Średnica	Numer artykułu	Cena/€
- Akcesoria dla NHK G	Ø 160 mm	67/0050-9220	26,-
	Ø 180 mm	21/5271-9220	26,-

Nakładka akumulacyjna



Opis	Numer artykułu	Cena/€
<p>Masywne pierścienie akumulacyjne, 1 elastyczna powłoka zewnętrzna (ze stali nierdzewnej), 2 płyty odlewane, 3 pręty gwintowane, 1 mocowanie rolki, uszczelnienie, Zaprawy, śruby, nakrętki, podkładki</p> <p>Szczotka do czyszczenia</p> <p>Więcej możliwych kombinacji na stronach 59-64.</p>		
3 Ringi kumulujące (78 kg)	66/0000-9330	690,-
4 Ringi kumulujące (93 kg)	66/0000-9332	750,-
5 Ringi kumulujące (108 kg)	66/0000-9334	810,-

Nakładka do odzysku ciepła ze spalin



Opis	Numer artykułu	Cena/€
<ul style="list-style-type: none"> - z klapą dopalającą i otworem do czyszczenia - Waga 40 kg - w połączeniu z giętkim wałkiem (strona 118) <p>Więcej możliwych kombinacji na stronach 59-64.</p>	66/0000-9220	500,-

Nakładka na czopuch z szybrem

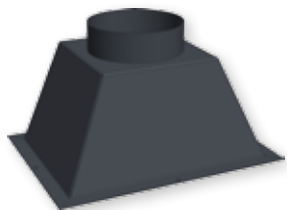

Opis	Numer artykułu	Cena/€
- Produkcja na wymiar (Proszę podać z zamówieniem) - do B 1000 mm x H 500 mm x T 500 mm (> na życzenie)	66/6000-9210	570,-

Sznur uszczelniający L = 1 m



Średnica	Numer artykułu	Cena/€
Ø 10 mm, szary	75/1903-0101	10,-
Ø 12 mm, szary	75/1903-0121	10,-
Ø 15 mm, Antracyt/czarny	75/1903-0153	10,-
Ø 16 mm, szary	75/1903-0161	10,-

Taśma uszczelniająca L = 1 m



Opis	Numer artykułu	Cena/€
8 x 2 mm, czarny	75/1923-0821	8,-
15 x 2 mm, szary	75/1923-1521	8,-

Uszczelka samoprzylepna L = 1 m



Opis	Numer artykułu	Cena/€
- Ø 8 mm, B 18 mm, szary (Lina bis 2008) - opaska samoprzylepna i wewnętrzna dusza	75/1923-0818	10,-

Wyłożenie wewnętrzne paleniska





Opis	Numer artykułu	Cena/€
Szamet, czarny	66/0000-1249	0,-
Szamet, farbowany (kremowo-biały)	66/0000-1250	120,-
Wermikulit, farbowany (kremowo-biały lub czarny)	66/0000-1350	120,-

Cennik w Euro netto | Zmiany techniczne będące przedmiotem dalszych prac są zastrzeżone.

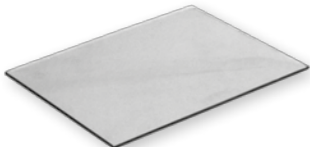

Szkoło kominkowe

	Opis	Maße	Numer artykułu	Cena/€
	Wielkość tafli 1200 x 2100 x 4 mm	za m ²	74/1020-2000	500,-

Płyn do czyszczenia szyb

	Opis	Numer artykułu	Cena/€
	Płyn, butelka 100 ml	79/5566-0001	5,-
	Płyn, butelka 500 ml	79/5566-0002	16,-
	Pasta do czyszczenia, gąbka Idealny do wszystkich powierzchni produktów Schmid takich jak szkło, kamień naturalny, ceramika	79/5566-0010	21,-

Uchwyt uchylny Lina, Ekko, Pano, Ronda

	Opis	Wykończenie	Numer artykułu	Cena/€
	Zawias lewy	Antracyt	74/0483-3072	60,-
	Zawias prawy	Antracyt	74/0483-3052	60,-
	Dopłata do wykończenia	ozdobny (CG, CM, GG, GM, VAG)		40,-
 Griff Standard Griff ausgestellt	Zawias lewy	Antracyt	74/0483-3082	60,-
	Zawias prawy	Antracyt	74/0483-3062	60,-
	Dopłata do wykończenia	ozdobny (CG, CM, GG, GM, VAG)		40,-

Uwaga: Specjalna forma do urządzenia od 09/2016 uchwyt (wyprodukowany) specjalnie dla Ekko L/R 67 (45).. s bez szprosra i Ekko GO L/R 7845

Uwaga: Od połowy 2017 Specjalna forma także dla Ekko 45(45).. s i Ekko L/R 55(34).. s

Uchwyt podnoszonyu Lina, Ekko U, Pano, Ronda

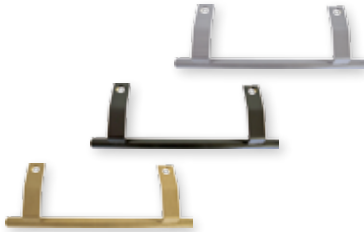
	Opis	Wykończenie	Numer artykułu	Cena/€
	Dzwi otwierane do góry	Antracyt	74/0353-3052	60,-
	Dopłata do wykończenia	ozdobny (CG, CM, GG, GM, VAG)		40,-

Cennik w Euro netto | Zmiany techniczne będące przedmiotem dalszych prac są zastrzeżone.

Reling Lina (alternatywa do standardowych uchwytów)

	Opis	Wykończenie	Numer artykułu	Cena/€
	dla Lina 45.. h	Antracyt	66/1150-9250	50,-
	dla Lina 55.. h	Antracyt	66/1250-9250	60,-
	dla Lina 67.. h	Antracyt	66/1350-9250	60,-
	dla Lina 73.. h	Antracyt	66/1450-9250	60,-
	dla Lina 87.. h	Antracyt	66/1650-9250	60,-
	dla Lina 100.. h	Antracyt	66/1550-9250	60,-
	dla Lina 120.. h	Antracyt	66/1850-9250	60,-
	Dodatkowo zamawiane, odplatnie			
	dla Lina 45.. h, 55.. h, 67.. h, 73.. h, 87.. h, 100.. h, 120.. h	ozdobny (CG, CM, GG, GM, VAG)		40,-

Reling Ekko 34(34).. h und 45(45).. h

	Opis	Wykończenie	Numer artykułu	Cena/€
	dla Ekko 34(34).. h i 45(45).. h	Antracyt	66/8350-9200	50,-
	Dodatkowo zamawiane, odplatnie	ozdobny (CG, CM, GG, GM, VAG)		40,-

Reling Ekko L

	Opis	Wykończenie	Numer artykułu	Cena/€
	dla Ekko L 55(34).. h	Antracyt	66/8150-9200	50,-
	dla Ekko L 67(45).. h	Antracyt	66/2650-9200	60,-
	dla Ekko L 84(34).. h	Antracyt	66/2850-9200	60,-
	dla Ekko L 100(45).. h	Antracyt	66/2450-9200	60,-
	Dodatkowo zamawiane, odplatnie			
	dla Ekko L 55(34).. h, L 67(45).. h, L 84(34).. h, L 100(45).. h	ozdobny (CG, CM, GG, GM, VAG)		40,-

Reling Ekko R

	Opis	Wykończenie	Numer artykułu	Cena/€
	dla Ekko R 55(34).. h	Antracyt	66/8250-9200	50,-
	dla Ekko R 67(45).. h	Antracyt	66/2750-9200	60,-
	dla Ekko R 84(34).. h	Antracyt	66/2950-9200	60,-
	dla Ekko R 100(45).. h	Antracyt	66/2550-9200	60,-
	Dodatkowo zamawiane, odplatnie			
	dla Ekko R 55(34).. h, R 67(45).. h, R 84(34).. h, R 100(45).. h	ozdobny (CG, CM, GG, GM, VAG)		40,-

Cennik w Euro netto | Zmiany techniczne będące przedmiotem dalszych prac są zastrzeżone.

CG: Chrom błyszczący **CM:** Chrom matowy
GG: Złoty błyszczący **GM:** Złoty matowy
VAG: Nierdzewny szlifowany

Blendy do Lina

Wkład	Cena/€											
Rodzaj blendy	3 strony 40 x 40 x 2 mm		4 strony 40 x 40 x 2 mm		3 strony 48 x 20 x 1,5 mm		4 strony 48 x 20 x 1,5 mm		4 strony 20 x 70 x 2 mm			
Profil												
Mocowanie	wsadzony (zdejmowany)		wsadzony (zdejmowany)		skęcony (zdejmowany)		skęcony (zdejmowany)		wsadzony (zdejmowany)		skęcony (zdejmowany)	
Wykończenie	Antracyt ozdobny*		Antracyt ozdobny*		Antracyt ozdobny*		Antracyt ozdobny*		Antracyt ozdobny*		Antracyt ozdobny*	
	otwierany do boku		otwierany do boku		podnoszony do góry		podnoszony do góry		otwierany do boku		otwierany do boku	
Lina 45..	140,-	420,-	160,-	480,-	140,-	420,-	160,-	480,-	160,-	480,-	160,-	480,-
Lina 4580	150,-**	450,-**	170,-**	510,-**	150,-	450,-	170,-	510,-	170,-**	510,-**	170,-	510,-
Lina 55..	150,-	450,-	170,-	510,-	150,-	450,-	170,-	510,-	170,-	510,-	170,-	510,-
Lina 5580	160,-**	480,-**	180,-**	540,-**	160,-	480,-	180,-	540,-	180,-**	540,-**	180,-	540,-
Lina 67..	160,-	480,-	180,-	540,-	160,-	480,-	180,-	540,-	180,-	540,-	180,-	540,-
Lina 6780	170,-**	510,-**	190,-**	570,-**	170,-	510,-	190,-	570,-	190,-**	570,-**	190,-	570,-
Lina 73..	170,-	510,-	190,-	570,-	170,-	510,-	190,-	570,-	190,-	570,-	190,-	570,-
Lina 7363	180,-	540,-	200,-	600,-	180,-	540,-	200,-	600,-	200,-	600,-	200,-	600,-
Lina 87..	180,-**	540,-**	200,-**	600,-**	180,-	540,-	200,-	600,-	200,-**	600,-**	200,-	600,-
Lina 100..	190,-**	570,-**	210,-**	630,-**	190,-	570,-	210,-	630,-	210,-**	630,-**	210,-	630,-
Lina 120..	200,-**	600,-**	220,-**	660,-**	200,-	600,-	220,-	660,-	220,-**	660,-**	220,-	660,-

Wymiary niestandardowe na życzenie!

* Złoty polerowany, Złoty mat, Chrom polerowany, Chrom matowy, Stal nierdzewna szlifowana

** dla Od tyłu bei Wersja tunel (Drzwi otwierane do boku)

Cennik w Euro netto | Zmiany techniczne będące przedmiotem dalszych prac są zastrzeżone.

Przednie blendy, 20 mm (Strona = 2 sztuki), dla uchylnych wkładów

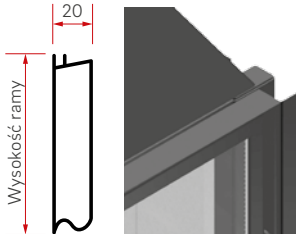
	Wykończenie	wysokość	Numer artykułu	Cena/€
	Antracyt	450 mm	66/0000-4520	40,-
	Antracyt	510 mm	66/0010-5120	40,-
	Antracyt	570 mm	66/0020-5720	40,-
	Antracyt	630 mm	66/0030-6320	50,-
Dopłata do wykończenia 80,- (100,- od H 630 mm)				



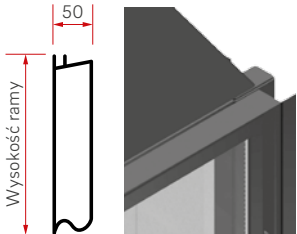

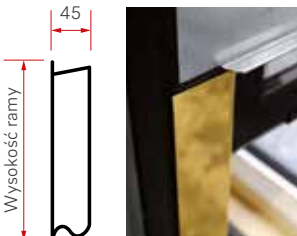

Przednie blendy, 50 mm (Strona = 2 sztuki), dla uchylnych wkładów

	Wykończenie	wysokość	Numer artykułu	Cena/€
	Antracyt	450 mm	66/0000-4550	40,-
	Antracyt	510 mm	66/0010-5150	40,-
	Antracyt	570 mm	66/0020-5750	40,-
	Antracyt	630 mm	66/0030-6350	50,-
Dopłata do wykończenia 80,- (100,- od H 630 mm)				

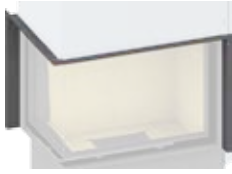
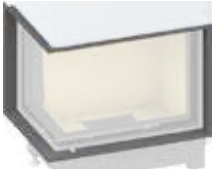







Blenda prowadnic, 45 mm (Satz = 2 Stück), dla Ekko podnoszonych

	Wykończenie	wysokość	Numer artykułu	Cena/€
	Antracyt	450 mm	66/0000-4545	40,-
	Antracyt	510 mm	66/0000-5145	40,-
	Antracyt	570 mm	66/0000-5745	40,-
	Antracyt	800 mm	66/0000-8045	50,-
Dopłata do wykończenia 80,- (100,- od H 800 mm)				

Blendy do Ekko

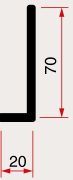
Wkład	Cena / €			
Rodzaj blendy	4 strony 20 x 70 x 2 mm	6 strony 20 x 70 x 2 mm	4 strony 70 x 5 mm	6 strony 70 x 5 mm
				
Profil				
Mocowanie	skęcony (zdejmowany)	skęcony (zdejmowany)	skęcony (zdejmowany)	skęcony (zdejmowany)
Wykończenie	Antracyt	Antracyt	Antracyt	Antracyt
Ekko 34(34).. h	200,-	240,-	200,-	240,-
Ekko 45(45).. h	220,-	260,-	220,-	260,-
Ekko L / R 55(34).. h	220,-	260,-	220,-	260,-
Ekko L / R 67(45).. h	240,-	280,-	240,-	280,-
Ekko L / R 84(34).. h	240,-	280,-	240,-	280,-
Ekko L / R 100(45).. h	260,-	300,-	260,-	300,-





Blendy do Ekko U

Wkład w	Cena / €			
Rodzaj blendy	5 strony 20 x 70 x 2 mm	8 strony 20 x 70 x 2 mm	5 strony 70 x 5 mm	8 strony 70 x 5 mm
				
Profil				
Mocowanie	skęcony (zdejmowany)	skęcony (zdejmowany)	skęcony (zdejmowany)	skęcony (zdejmowany)
Wykończenie	Antracyt	Antracyt	Antracyt	Antracyt
Ekko U 45(34).. h	240,-	300,-	240,-	300,-
Ekko U 55(45).. h	240,-	300,-	240,-	300,-
Ekko U 55(67).. h	260,-	320,-	260,-	320,-
Ekko U 67(45).. h	260,-	320,-	260,-	320,-
Ekko U 84(34).. h	260,-	320,-	260,-	320,-



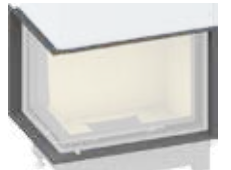

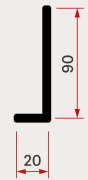
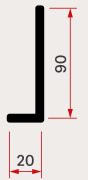



Wymiary niestandardowe na życzenie!

Cennik w Euro netto | Zmiany techniczne będące przedmiotem dalszych prac są zastrzeżone.

Blendy dla Ekko z ramą nośną / Tragrahmensystem

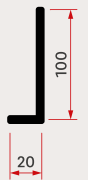
Wkład	Cena / €			
Rodzaj blendy	4 strony 20 x 90 x 2 mm	6 strony 20 x 90 x 2 mm	4 strony 90 x 5 mm	6 strony 90 x 5 mm
				
Profil				
	in Kombination mit dem Tragrahmen/Tragrahmensystem		in Kombination mit dem Tragrahmen in Kombination mit dem thermisch entkoppelten Tragrahmensystem, Blendrahmen unterhalb bündig mit Tragrahmen	
Mocowanie	skęcony (zdejmowany)	skęcony (zdejmowany)	skęcony (zdejmowany)	skęcony (zdejmowany)
Wykończenie	Antracyt	Antracyt	Antracyt	Antracyt
Ekko 34(34).. h	200,-	240,-	200,-	240,-
Ekko 45(45).. h	220,-	260,-	220,-	260,-
Ekko L / R 55(34).. h	220,-	260,-	220,-	260,-
Ekko L / R 67(45).. h	240,-	280,-	240,-	280,-
Ekko L / R 84(34).. h	240,-	280,-	240,-	280,-
Ekko L / R 100(45).. h	260,-	300,-	260,-	300,-

Blendy dla Ekko U z ramą nośną / Tragrahmensystem

Wkład	Cena / €			
Rodzaj blendy	5 strony 20 x 100 x 2 mm	6 strony 20 x 100 x 2 mm	5 strony 100 x 5 mm	8 strony 100 x 5 mm
				
Profil				
	in Kombination mit dem Tragrahmen / Tragrahmensystem		in Kombination mit dem Tragrahmen in Kombination mit dem thermisch entkoppelten Tragrahmensystem, Blendrahmen unterhalb bündig mit Tragrahmen	
Mocowanie	skęcony (zdejmowany)	skęcony (zdejmowany)	skęcony (zdejmowany)	skęcony (zdejmowany)
Wykończenie	Antracyt	Antracyt	Antracyt	Antracyt
Ekko U 45(34).. h	240,-	300,-	240,-	300,-
Ekko U 55(45).. h	240,-	300,-	240,-	300,-
Ekko U 55(67).. h	260,-	320,-	260,-	320,-
Ekko U 67(45).. h	260,-	320,-	260,-	320,-
Ekko U 84(34).. h	260,-	320,-	260,-	320,-

Cennik w Euro netto | Zmiany techniczne będące przedmiotem dalszych prac są zastrzeżone.

Elementy do podwieszania

	Numer artykułu	Cena/€
	66/0000-0102	42,-

Rama nośna Lina

	Maße	Numer artykułu	Cena/€
	800 mm: Lina 45.. s/h, Lina GT 45.. s/h	66/1100-1000	85,-
	1200 mm: Lina 55.. s/h, Lina 67.. s/h, Lina 73.. s/h, Lina W 6751.. s/h, Lina W 7363.. s/h	66/1000-1000	90,-
	1500 mm: Lina 87.. h, Lina 100.. h, Lina 120.. h	66/1570-1000	95,-

Wymiary Tragrahmen Lina, Pano, Ronda

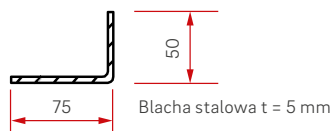

Rama nośna Pano

	Numer artykułu	Cena/€	Numer artykułu	Cena/€	
	66/4000-5511 Pano 55..s Front	110,-		66/4000-5512 Pano 55..s Eck	110,-
	66/4050-5521 Pano 55..h Front	110,-		66/4050-5522 Pano 55..h Eck	110,-

Cennik w Euro netto | Zmiany techniczne będące przedmiotem dalszych prac są zastrzeżone.

Rama nośna Pano

	Numer artykułu	Cena/€		Numer artykułu	Cena/€
	66/4000-6711 Pano 67.. s Front	130,-		66/4000-6712 Pano 67.. s Eck	130,-
	66/4050-6721 Pano 67.. h Front	130,-		66/4050-6722 Pano 67.. h Eck	130,-

Rama nośna Ronda

	Numer artykułu	Cena/€		Numer artykułu	Cena/€
	66/3000-5511 Ronda 55.. s Front	130,-		66/3000-5512 Ronda 55.. s Eck	130,-
	66/3050-5521 Ronda 55.. h Front	130,-		66/3050-5522 Ronda 55.. h Eck	130,-
	66/3870-6021 Ronda 6057 h - 180° Front	190,-			
	66/3000-6711 Ronda 67.. s Front	130,-		66/3000-6712 Ronda 67.. s Eck	130,-
	66/3050-6721 Ronda 67.. h Front	130,-		66/3050-6722 Ronda 67.. h Eck	130,-

Cennik w Euro netto | Zmiany techniczne będące przedmiotem dalszych prac są zastrzeżone.

Rama nośna Ekko*

	Maße	Numer artykułu	Cena/€
	1130 x 1130 mm: Ekko 34(34).. s/h, Ekko 45(45).. s/h, Ekko L/R 55(34).. s/h, Ekko L/R 67(45).. s/h, Ekko W L/R 67(45)51 s/h	66/2000-2000	110,-
	1390 x 1390 mm: Ekko L/R 84(34).. h, Ekko L/R 100(45).. h	66/2200-2000	120,-

Wymiary Tragrahmen Ekko

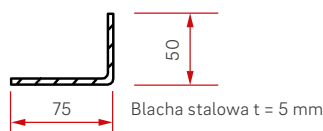

Rama nośna Ekko U*

	Numer artykułu	Cena/€	Numer artykułu	Cena/€
	64/2150-9430 Ekko U 45(34).. h	130,-	<p>Wymiary</p>	
	64/2250-9430 Ekko U 55(45).. h	130,-		66/2350-9430 Ekko U 67(45).. h 130,-
	66/2250-9430 Ekko U 55(67).. h	130,-		64/2850-9430 Ekko U 84(34).. h 130,-
	66/2000-3000 Ekko U 67(45).. s	130,-	<p>Wymiary</p>	

Cennik w Euro netto | Zmiany techniczne będące przedmiotem dalszych prac są zastrzeżone.

* W kombinacji z blendramą proszę korzystać z tabeli strona nr. 63.

System nośny Ekko zawierający ramę nośną*, Thermisch entkoppelt (vormontiert)

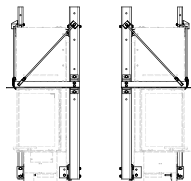
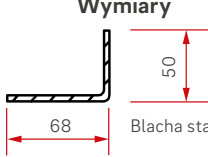
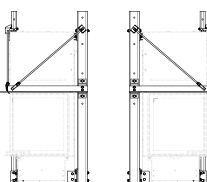
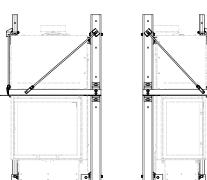
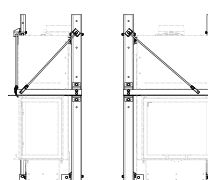
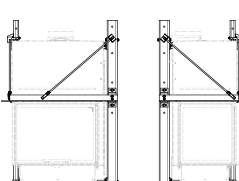
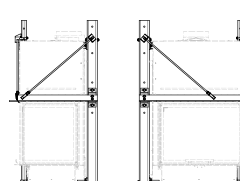
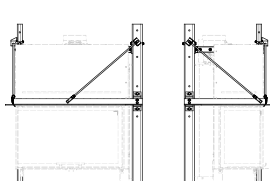
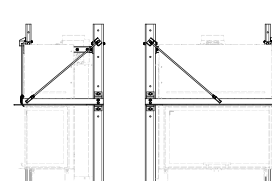
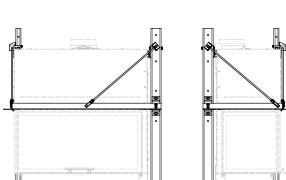
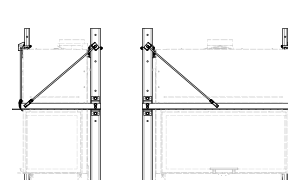
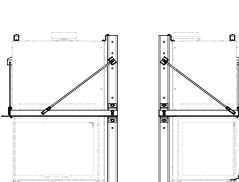
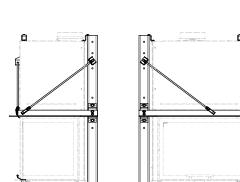
	Numer artykułu	Cena / €		Numer artykułu	Cena / €
	66/8350-5000 Ekko 34(34).. h	480,-	<p>Wymiary</p>  <p>68 50 Blacha stalowa t = 5 mm</p>		
	66/2150-5000 Ekko 45(45).. s/h	480,-			
	66/8150-5000 Ekko L 55(34).. h	480,-		66/8250-5000 Ekko R 55(34).. h	480,-
	66/2650-5000 Ekko L 67(45).. h	480,-		66/2750-5000 Ekko R 67(45).. h	480,-
	66/2850-5000 Ekko L 84(34).. h	480,-		66/2950-5000 Ekko R 84(34).. h	480,-
	66/2450-5000 Ekko L 100(45).. h	480,-		66/2550-5000 Ekko R 100(45).. h	480,-
	66/2650-5000 Ekko W L 67(45)51 h	480,-		66/2750-5000 Ekko W R 67(45)51 h	480,-

Cennik w Euro netto | Zmiany techniczne będące przedmiotem dalszych prac są zastrzeżone.

Rysunki wymiarowe znajdują się w karcie technicznej.

System nośny Ekko U zawierający ramę nośną*, Thermisch entkoppelt (vormontiert)

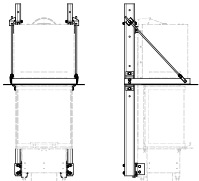
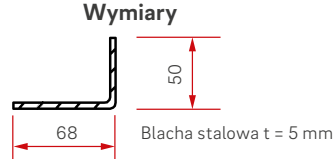
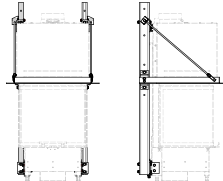
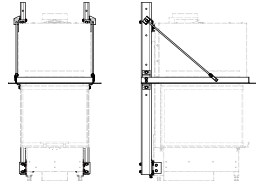
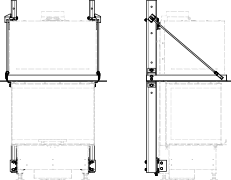
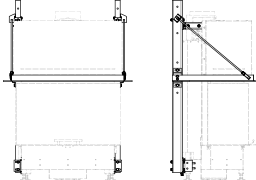
	Numer artykułu	Cena/€		Numer artykułu	Cena/€	
	64/2150-5000 Ekko U 45(34).. h	480,-	<p>Wymiary</p> 			
	64/2250-5000 Ekko U 55(45).. h	480,-			66/2250-5000 Ekko U 55(67).. h	480,-
	66/2350-5000 Ekko U 67(45).. h	480,-			64/2850-5000 Ekko U 84(34).. h	480,-

Cennik w Euro netto | Zmiany techniczne będące przedmiotem dalszych prac są zastrzeżone.

* W kombinacji z blendramą proszę korzystać z tabeli strona nr. 63.

Rysunki wymiarowe znajdują się w karcie technicznej.

Zamknięta komora spalania (Bauart A1) EN 13229		Lina GT	Lina	Lina	Lina SCC*	Lina TV	Lina	Lina	Lina TV	Lina	
		4545 s/h 4551 s/h 4557 s/h	4545 s/h 4551 s/h 4557 s/h	4580 h	4545 s/h 4551 s/h 4557 s/h	4545 s/h 4551 s/h 4557 s/h 4580 h	5545 s/h 5551 s/h 5557 s/h	5580 h	5545 s/h 5551 s/h 5557 s/h 5580 h	6745 s/h 6751 s/h 6757 s/h	
Nominalna moc cieplna	kW	5	7	7	7	7	7	7	7	9	
Przedział mocy	kW	2,4-5,4	3,4-7,8	3,4-7,8	---	3,4-7,8	3,4-7,4	3,4-7,4	3,4-7,4	3,2-10,9	
Moc ogrzewania pomieszczeń	kW	5	7	7	7	7	7	7	7	9	
Moc cieplna wody	kW	---	---	---	---	---	---	---	---	---	
Oddawanie ciepła: przez szybę	%	30	25	25	25	50	30	30	60	30	
Oddawanie ciepła: Moc konwekcji	%	70	75	75	75	50	70	70	40	70	
Nadaje się do wielokrotnego użytku w kominie		✓	✓	✓	✓	✓	✓	✓	✓	✓	
Wyjście spalin fi	Ø in mm	160	180	180	180	180	180	180	180	180	
Doprowadzenie powietrza	Ø in mm	125	125	125	125	125	125	125	125	125	
SMR		✓	✓	✓	i.V.	✓	✓	✓	✓	✓	
Zalecana powierzchnia przepływu powietrza**	Doprowadzającego (cm²)	840	1260	1260	1260	840	1180	1180	840	1520	
	Odprowadzającego (cm²)	700	1050	1050	1050	700	980	980	700	1260	
Dozwolona ilość powietrza do spalania	m³/h	20	28	28	28	28	28	28	28	36	
Dozwolona ilość drewna, ca.	kg	2,0	3,0	3,5	3,0	3,0	3,0	3,5	3,0	4,0	
Dozwolona ilość drewna z NHK, ca.	kg	---	5,5	---	---	---	5,5	---	---	7,0	
Dozwolona długość polan	cm	33	33	33	33	33	33	33	33	33	
Odstęp promieniowania (lt. TR OL 2006, 2010)	mm	800	800	800	800	800	800	800	800	800	
Odstęp do izolacji (lt. TR OL 2006, 2010)	mm	50	70	70	70	70	70	70	70	90	
Grubość izolacji (SILCA® 250KM)	mm	60	60	60	100	60	60	60	60	60	
Waga	kg	180-220	190-230	250	210-250	190-250	200-240	260	200-260	220-260	
Paliwo		Drewno	Drewno	Drewno	Drewno	Drewno	Drewno	Drewno	Drewno	Drewno	
Wartości potrójne	Przepływ spalin	g/s	4,7	7,5	7,5	7,4	7,5	6,4	6,4	6,4	9,1
	Temperatura spalin	°C	340	330	330	286	330	260	260	260	320
	Ciśnienie w kominie, min.-max.	Pa	12-20	12-20	12-20	12-20	12-20	12-20	12-20	12-20	12-20
Wartość emisji	CO – 13 % O ₂	mg/Nm ³	< 1250	< 1250	< 1250	< 1250	< 1250	< 1250	< 1250	< 1250	
	Popiół – 13 % O ₂	mg/Nm ³	< 40	< 40	< 40	< 40	< 40	< 40	< 40	< 40	
	Sprawność	%	> 78	> 78	> 78	> 80	> 78	> 80	> 80	> 80	> 78
1. BlmSchV Stufe 2		✓	✓	✓	✓	✓	✓	✓	✓	✓	
Art. 15a B-VG (Austria)		---	---	---	✓	---	✓	✓	✓	---	
Kontrola zanieczyszczenia powietrza (LRV) Szwajcaria		✓	✓	✓	✓	✓	✓	✓	✓	✓	
Nakładka akumulacyjna ¹		---	✓	---	---	---	✓	---	---	✓	
Nakładka odzysku ciepłego powietrza ¹		---	✓	---	---	---	✓	---	---	✓	
Dopalacz ¹		---	✓	---	---	---	✓	---	---	✓	
Wydajność z nakładkami	%	---	> 80	---	---	---	> 80	---	---	> 80	
Nakładka odzysku gorącej wody (HWAR R)		---	✓	---	---	✓ ²	✓	---	✓ ²	✓	

Podana wydajność po stronie wody została określona w warunkach testowych. Osiągana wydajność może się różnić w zależności od ciągu kominowego, ilości drewna i wsparcia używanych pomp.

** Obliczenia przeprowadzono dla „OL TR 2006, wydanie 2010 - Tabela 7.6: Wolny obszar sieci kablowej lub przebieg w stosunku do mocy ciepła do ogrzewania powietrza” wybraną prędkością powietrza 0,75 m/s. Kratka doprowadzająca powietrze 240 cm²/kW, Kratka konwekcyjna 200 cm²/kW.

szczełogłowe dane, rysunki i raporty z badań zobacz na www.schmid.st

s = drzwi otwierane do boku, h = drzwi otwierane do góry, TV = Wersja tunel

¹ Wymagania 15a bei Sprawność z dopalaczem > 80 % 2015 erfüllt

² Poza wysokością 80 cm

Zamknięta komora spalania (Bauart A1) EN 13229		Lina 6780 h	Lina SCC* 6745 s/h 6751 s/h 6757 s/h	Lina TV 6745 s/h 6751 s/h 6757 s/h 6780 h	Lina 7345 s/h 7351 s/h 7357 s/h 7363 s/h	Lina SCC* 7345 s/h 7351 s/h 7357 s/h 7363 s/h	Lina TV 7345 s/h 7351 s/h 7357 s/h 7363 s/h	Lina 8745 h 8751 h 8757 h	Lina SCC* 8745 h 8751 h 8757 h	Lina 8770 h	
Nominalna moc cieplna	kW	9	9	9	9	9	9	10	10	19	
Przedział mocy	kW	3,2-10,9	---	3,2-10,9	3,2-10,1	---	3,2-10,9	4,6-10,1	5,0-10,9	8,0-19,2	
Moc ogrzewania pomieszczeń	kW	9	9	9	9	9	9	10	10	19	
Moc cieplna wody	kW	---	---	---	---	---	---	---	---	---	
Oddawanie ciepła: przez szybę	%	30	30	60	35	35	60	35	35	35	
Oddawanie ciepła: Moc konwekcji	%	70	70	40	65	65	40	65	65	65	
Nadaje się do wielokrotnego użytku w kominie		✓	✓	✓	✓	✓	✓	✓	✓	✓	
Wyjście spalin fi	Ø in mm	200	180	200	200	180	200	200	200	200	
Doprowadzenie powietrza	Ø in mm	125	125	125	150	150	150	150	150	150	
SMR		✓	i.V.	✓	✓	i.V.	✓	✓	i.V.	✓	
Zalecana powierzchnia przepływu powietrza**	Doprowadza- nego (cm ²)	1520	1520	1080	1410	1410	1080	1560	1560	2970	
	Odprowadza- nego (cm ²)	1260	1260	900	1170	1170	900	1300	1300	2470	
Dozwolona ilość powietrza do spalania	m ³ /h	36	36	36	36	36	36	40	40	76	
Dozwolona ilość drewna, ca.	kg	4,3	4,0	4,0	4,0	4,0	4,0	4,5	4,5	5,5	
Dozwolona ilość drewna z NHK, ca.	kg	---	---	---	7,0	---	---	8,0	---	---	
Dozwolona długość polan	cm	33	33	33	33	33	33	33	33	33	
Odstęp promieniowania (lt. TR OL 2006, 2010)	mm	800	800	800	800	800	800	800	800	800	
Odstęp do izolacji (lt. TR OL 2006, 2010)	mm	90	90	90	90	90	90	100	100	100	
Grubość izolacji (SILCA® 250KM)	mm	60	100	60	60	100	60	60	60	60	
Waga	kg	280	220-260	220-280	230-290	230-280	230-290	280-320	290-330	350	
Paliwo		Drewno	Drewno	Drewno	Drewno	Drewno	Drewno	Drewno	Drewno	Drewno	
Wartości pomiarowe	Przepływ spalin	g/s	9,1	9,5	9,1	9,1	8,4	9,1	8,9	10,3	17,8
	Temperatura spalin	°C	320	278	320	320	280	320	320	230	263
	Ciśnienie w kominie, min.-max.	Pa	12-20	12-20	12-20	12-20	12-20	12-20	12-20	12-20	12-20
Wartość emisji	CO – 13 % O ₂	mg/Nm ³	< 1250	< 1250	< 1250	< 1250	> 1250	< 1250	< 1250	< 1250	
	Popiół – 13 % O ₂	mg/Nm ³	< 40	< 40	< 40	< 40	< 40	< 40	< 40	< 40	
	Sprawność	%	> 78	> 80	> 78	> 78	> 80	> 78	> 78	> 80	
1. BlmSchV Stufe 2		✓	✓	✓	✓	---	✓	✓	✓	✓	
Art. 15a B-VG (Austria)		---	✓	---	---	✓	---	---	✓	---	
Kontrola zanieczyszczenia powietrza (LRV) Szwajcaria		✓	✓	✓	✓	---	✓	✓	✓	✓	
Nakładka akumulacyjna ¹		---	---	---	✓	---	---	✓	---	---	
Nakładka odzysku ciepłego powietrza ¹		---	---	---	✓	---	---	✓	---	---	
Dopalacz ¹		---	---	---	✓	---	---	✓	---	---	
Wydajność z nakładkami	%	---	---	---	✓	---	---	> 80	---	---	
Nakładka odzysku gorącej wody (HWAR R)		---	---	✓ ²	✓	---	---	✓	---	---	

Lina TV	Lina	Lina TV	Lina	Lina TV	Lina W	Lina W	Ekko	Ekko	Ekko	Ekko SCC*
8745 h 8751 h 8757 h	10045 h 10051 h 10057 h	10045 h 10051 h 10057 h	12045 h 12051 h 12057 h	12045 h 12051 h 12057 h	6751 s/h 	7363 s/h 	34(34)51 s/h 34(34)57 s/h	45(45)45 s/h 45(45)51 s/h 45(45)57 s/h	45(45)80 h	45(45)45 s/h 45(45)51 s/h 45(45)57 s/h
10	10	10	10	10	14,5	14,9	7	7	7	7
4,6-10,1	3,2-10,9	3,2-10,9	4,9-10,6	4,9-10,6	6,0-14,5	7,3-14,9	---	3,2-7,1	3,2-7,1	---
10	10	10	10	10	4,4	4,3	7	7	7	7
---	---	---	---	---	10,1	10,6	---	---	---	---
65	35	70	40	70	30	35	50	50	50	50
35	65	30	60	30	70	65	50	50	50	50
✓	✓	✓	✓	✓	✓	✓	✓	✓	✓	✓
200	200	200	200	250	200	200	160	180	180	180
150	150	150	150	150	150	150	125	125	125	125
✓	✓	✓	✓	✓	✓	✓	---	✓	✓	i.V.
1200	1560	1200	1440	1200	530	520	840	840	840	840
1000	1300	1000	1200	1000	440	430	700	700	700	700
40	40	40	40	40	58	60	28	28	28	28
4,5	5,0	5,0	5,0	5,0	4,0	4,0	1,8	3,0	3,5	3,0
---	9,0	---	---	---	---	---	---	5,5	---	---
33	33	33	33	33	33	33	33 (Stojące)	33 (Stojące)	33 (Stojące)	33
800	800	800	800	800	800	800	800	800	800	800
100	100	100	100	100	145	150	70	70	70	70
60	60	60	60	60	60	60	100	60	60	100
280-320	310-350	310-350	340-400	340-400	310-330	330-360	90-110	190-230	250	210-250
Drewno	Drewno	Drewno	Drewno	Drewno	Drewno	Drewno	Drewno	Drewno	Drewno	Drewno
8,9	10,1	10,1	7,9	7,9	15,0	14,2	6,4	6,8	6,8	7,7
320	320	320	365	365	265	245	275	310	310	283
12-20	12-20	12-20	12-20	12-20	12-20	12-20	12-20	12-20	12-20	12-20
< 1250	< 1250	< 1250	< 1250	< 1250	< 1250	< 1250	< 1250	< 1250	< 1250	< 1250
< 40	< 40	< 40	< 40	< 40	< 40	< 40	< 40	< 40	< 40	< 40
> 78	> 78	> 78	> 80	> 80	> 80	> 80	> 80	> 78	> 78	> 78 / > 80
✓	✓	✓	✓	✓	✓	✓	✓	✓	✓	✓
---	---	---	---	---	✓	✓	✓	---	---	✓
✓	✓	✓	✓	✓	✓	✓	✓	✓	✓	✓
---	---	---	---	---	---	---	---	✓	---	---
---	✓	---	---	---	---	---	---	✓	---	---
---	✓	---	---	---	---	---	---	✓	---	---
---	> 80	---	---	---	---	---	---	> 80	---	---
---	---	---	---	---	---	---	---	---	---	---

Podana wydajność po stronie wody została określona w warunkach testowych. Osiągana wydajność może się różnić w zależności od ciągu kominowego, ilości drewna i wsparcia używanych pomp.

** Obliczenia przeprowadzono dla „OL TR 2006, wydanie 2010 - Tabela 7.6: Wolny obszar sieci kablowej lub przebieg w stosunku do mocy ciepła do ogrzewania powietrza” wybraną prędkością powietrza 0,75 m/s. Kratka doprowadzająca powietrze 240 cm²/kW, Kratka konwekcyjna 200 cm²/kW.

szczełogowe dane, rysunki i raporty z badań zobacz na www.schmid.st

s = drzwi otwierane do boku, h = drzwi otwierane do góry, TV = Wersja tunel

¹ Wymagania 15a bei Sprawność z dopalaczem > 80 % 2015 erfüllt

² Poza wysokością 80 cm

Zamknięta komora spalania (Bauart A1) EN 13229		Ekko L/R	Ekko L/R SCC*	Ekko L/R	Ekko L/R SCC*	Ekko L/R	Ekko L/R	Ekko U	Ekko U SCC*
		55(34)45 s/h 55(34)51 s/h 55(34)57 s/h	55(34)45 s/h 55(34)51 s/h 55(34)57 s/h	67(45)45 s/h 67(45)51 s/h 67(45)57 s/h	67(45)45 s/h 67(45)51 s/h 67(45)57 s/h	84(34)45 h 84(34)51 h 84(34)57 h	100(45)45 h 100(45)51 h 100(45)57 h	45(34)45 h 45(34)51 h 45(34)57 h	45(34)45 h 45(34)51 h 45(34)57 h
Nominalna moc cieplna	kW	5	7	9	9	9	9	4	8,5
Przedział mocy	kW	2,4-5,3	3,5-7,3	3,4-9,8	---	4,2-9,2	4,1-9,4	---	4,5-8,9
Moc ogrzewania pomieszczeń	kW	5	7	9	9	9	9	4	8,5
Moc cieplna wody	kW	---	---	---	---	---	---	---	---
Oddawanie ciepła: przez szybę	%	50	50	50	50	50	50	70	70
Oddawanie ciepła: Moc konwekcji	%	50	50	50	50	50	50	30	30
Nadaje się do wielokrotnego użytku w kominie		✓	✓	✓	✓	✓	✓	✓	✓
Wyjście spalin fi	Ø in mm	180	180	180	180	200	200	180	180
Doprowadzenie powietrza	Ø in mm	125	125	125	125	125	125	125	125
SMR		✓	i.V.	✓	i.V.	✓	✓	✓	i.V.
Zalecana powierzchnia przepływu powietrza**	Doprowadzającego (cm²)	600	840	1080	1080	1080	1080	480	620
	Odprowadzającego (cm²)	500	700	900	900	900	900	400	510
Dozwolona ilość powietrza do spalania	m³/h	20	28	36	36	36	36	16	34
Dozwolona ilość drewna, ca.	kg	3,0	3,0	4,0	4,0	4,5	5,0	1,8	1,8
Dozwolona ilość drewna z NHK, ca.	kg	---	---	7,0	---	---	---	---	---
Dozwolona długość polan	cm	33	33	33	33	33	33	33 (Stojące)	33 (Stojące)
Odstęp promieniowania (lt. TR OL 2006, 2010)	mm	800	800	800	800	800	800	800	800
Odstęp do izolacji (lt. TR OL 2006, 2010)	mm	50	70	90	90	90	90	50	85
Grubość izolacji (SILCA® 250KM)	mm	60	60	60	100	60	60	60	60
Waga	kg	190-270	200-280	220-260	220-260	280-320	310-350	150-170	160-180
Paliwo		Drewno	Drewno	Drewno	Drewno	Drewno	Drewno	Drewno	Drewno
Wartościopotrójne	Przepływ spalin	g/s	5,0	9,6	9,5	9,6	8,6	9,5	10,2
	Temperatura spalin	°C	275	171	330	287	302	310	255
	Ciśnienie w kominie, min.-max.	Pa	12-20	12-20	12-20	12-20	12-20	12-20	12-20
Wartość emisji	CO – 13 % O ₂	mg/Nm ³	< 1250	< 1250	< 1250	< 1250	< 1250	< 1250	< 1250
	Popiół – 13 % O ₂	mg/Nm ³	< 40	< 40	< 40	< 40	< 40	< 40	< 40
	Sprawność	%	> 78	> 80	> 78	> 80	> 78	> 78	> 80
1. BlmSchV Stufe 2		✓	✓	✓	✓	✓	✓	✓	✓
Art. 15a B-VG (Austria)		---	✓	---	✓	---	---	---	✓
Kontrola zanieczyszczenia powietrza (LRV) Szwajcaria		✓	✓	✓	✓	✓	✓	✓	✓
Nakładka akumulacyjna ¹		---	---	✓	---	---	---	---	---
Nakładka odzysku ciepłego powietrza ¹		---	---	✓	---	---	---	---	---
Dopalacz ¹		---	---	✓	---	---	---	---	---
Wydajność z nakładkami	%	---	---	> 80	---	---	---	---	---
Nakładka odzysku gorącej wody (HWAR R)		---	---	---	---	---	---	---	---

Ekko U 	Ekko U SCC* 	Ekko U 	Ekko U SCC* 	Ekko U 	Ekko U SCC* 	Ekko U 	Ekko U SCC* 	Ekko U 	Ekko W L/R
55(45)45 h 55(45)51 h 55(45)57 h	55(45)45 h 55(45)51 h 55(45)57 h	55(67)45 h 55(67)51 h 55(67)57 h	55(67)45 h 55(67)51 h 55(67)57 h	67(45)45 s 67(45)51 s 67(45)57 s	67(45)45 s 67(45)51 s 67(45)57 s	67(45)45 h 67(45)51 h 67(45)57 h	67(45)45 h 67(45)51 h 67(45)57 h	84(34)45 h 84(34)51 h 84(34)57 h	67(45)51 s/h
9	9	9	10	9	9	9	9	10,5	14,9
---	4,5-9,9	4,3-9,1	5,0-10,8	3,4-9,8	4,5-9,8	3,0-9,0	4,5-9,8	---	---
9	9	9	10	9	9	9	9	10,5	7,9
---	---	---	---	---	---	---	---	---	7
70	70	70	70	60	60	65	65	60	50
30	30	30	30	40	40	35	35	40	50
✓	✓	✓	✓	✓	✓	✓	✓	✓	✓
200	200	200	200	200	200	200	200	200	200
125	125	125	125	125	125	125	125	125	125
✓	i.V.	✓	i.V.	✓	i.V.	✓	i.V.	✓	✓
1080	1080	1080	1080	1080	1080	1080	1080	1260	950
900	900	900	900	900	900	900	900	1050	790
32	32	36	40	36	36	36	36	42	60
3,0	3,0	4,0	4,0	4,0	4,0	4,0	4,0	4,5	4,0
---	---	---	---	7,0	---	---	---	---	---
33	33	33	33	33	33	33	33	33	33
800	800	800	800	800	800	800	800	800	800
90	90	90	100	90	90	90	90	100	145
60	60	60	60	60	60	60	60	60	60
210-230	220-240	240-260	250-270	190-210	200-220	240-260	250-270	280-320	310-330
Drewno	Drewno	Drewno	Drewno	Drewno	Drewno	Drewno	Drewno	Drewno	Drewno
12,6	11,7	8,6	13,4	9,5	10,2	8,2	10,2	14,9	17,0
228,5	196	310	191	330	221	345	221	259	215
12-20	12-20	12-20	12-20	12-20	12-20	12-20	12-20	12-20	12-20
< 1250	< 1250	< 1250	< 1250	< 1250	< 1250	< 1250	< 1250	< 1250	< 1250
< 40	< 40	< 40	< 40	< 40	< 40	< 40	< 40	< 40	< 40
> 78	> 80	> 78	> 80	> 78	> 80	> 78	> 80	> 80	> 80
✓	✓	✓	✓	✓	✓	✓	✓	✓	✓
---	✓	---	✓	---	✓	---	✓	✓	✓
✓	✓	✓	✓	✓	✓	✓	✓	✓	✓
---	---	---	---	---	---	---	---	---	---
---	---	---	---	✓	---	---	---	---	---
---	---	---	---	✓	---	---	---	---	---
---	---	---	---	> 80	---	---	---	---	---
---	---	---	---	---	---	---	---	---	---

Podana wydajność po stronie wody została określona w warunkach testowych. Osiągana wydajność może się różnić w zależności od ciągu kominowego, ilości drewna i wsparcia używanych pomp.

** Obliczenia przeprowadzono dla „OL TR 2006, wydanie 2010 - Tabela 7.6: Wolny obszar sieci kablowej lub przebieg w stosunku do mocy ciepła do ogrzewania powietrza” wybraną prędkością powietrza 0,75 m/s. Kratka doprowadzająca powietrze 240 cm²/kW, Kratka konwekcyjna 200 cm²/kW.

szczegółowe dane, rysunki i raporty z badań zobacz na www.schmid.st

s = drzwi otwierane do boku, h = drzwi otwierane do góry, TV = Wersja tunel

¹ Wymagania 15a bei Sprawność z dopalaczem > 80 % 2015 erfüllt

Zamknięta komora spalania (Bauart A1) EN 13229		Ronda	Ronda TV	Ronda	Ronda TV	Ronda 180°	Pano	Pano TV	Pano	Pano TV
		5545 s/h 5551 s/h 5557 s/h	5545 s/h 5551 s/h 5557 s/h	6745 s/h 6751 s/h 6757 s/h	6745 s/h 6751 s/h 6757 s/h	6057 h	5545 s/h 5551 s/h 5557 s/h	5545 s/h 5551 s/h 5557 s/h	6745 s/h 6751 s/h 6757 s/h	6745 s/h 6751 s/h 6757 s/h
Nominalna moc cieplna	kW	7	7	9	9	9	7	7	9	9
Przedział mocy	kW	3,3-8,7	3,3-8,7	3,3-8,7	3,3-8,7	2,9-9,2	3,3-8,7	3,3-8,7	3,3-8,7	3,3-8,7
Moc ogrzewania pomieszczeń	kW	7	7	9	9	9	7	7	9	9
Moc cieplna wody	kW	---	---	---	---	---	---	---	---	---
Oddawanie ciepła: przez szybę	%	35	60	35	60	50	35	60	35	60
Oddawanie ciepła: Moc konwekcji	%	65	40	65	40	50	65	40	65	40
Nadaje się do wielokrotnego użytku w kominie		✓	✓	✓	✓	✓	✓	✓	✓	✓
Wyjście spalin fi	Ø in mm	180	180	180	200	200	180	180	180	200
Doprowadzenie powietrza	Ø in mm	125	125	125	125	125	125	125	125	125
SMR		✓	✓	✓	✓	✓	✓	✓	✓	✓
Zalecana powierzchnia przepływu powietrza**	Doprowadzającego (cm²)	1100	840	1410	1080	1080	1100	840	1410	1080
	Odprowadzającego (cm²)	910	700	1170	900	900	910	700	1170	900
Dozwolona ilość powietrza do spalania	m³/h	28	28	36	36	36	28	28	36	36
Dozwolona ilość drewna, ca.	kg	3,0	3,0	4,0	4,0	3,5	3,0	3,0	4,0	4,0
Dozwolona ilość drewna z NHK, ca.	kg	5,5	---	7,0	---	---	5,5	---	7,0	---
Dozwolona długość polan	cm	33	33	33	33	33	33	33	33	33
Odstęp promieniowania (lt. TR OL 2006, 2010)	mm	800	800	800	800	800	800	800	800	800
Odstęp do izolacji (lt. TR OL 2006, 2010)	mm	70	70	90	90	90	70	70	90	90
Grubość izolacji (SILCA® 250KM)	mm	60	60	60	60	60	60	60	60	60
Waga	kg	180-235	180 – 235	200-265	200-265	265	170-225	170-225	190-255	190-255
Paliwo		Drewno	Drewno	Drewno	Drewno	Drewno	Drewno	Drewno	Drewno	Drewno
Wartości potrójne	Przepływ spalin	g/s	5,9	5,9	7,6	7,6	8,2	5,9	5,9	7,6
	Temperatura spalin	°C	340	340	340	340	330	340	340	340
	Ciśnienie w kominie, min.-max.	Pa	12-20	12-20	12-20	12-20	12-20	12-20	12-20	12-20
Wartość emisji	CO – 13 % O ₂	mg/Nm ³	< 1250	< 1250	< 1250	< 1250	< 1250	< 1250	< 1250	< 1250
	Popiół – 13 % O ₂	mg/Nm ³	< 40	< 40	< 40	< 40	< 40	< 40	< 40	< 40
	Sprawność	%	> 78	> 78	> 78	> 78	> 78	> 78	> 78	> 78
1. BlmSchV Stufe 2		✓	✓	✓	✓	✓	✓	✓	✓	✓
Art. 15a B-VG (Austria)		---	---	---	---	---	---	---	---	---
Kontrola zanieczyszczenia powietrza (LRV) Szwajcaria		✓	✓	✓	✓	✓	✓	✓	✓	✓
Nakładka akumulacyjna ¹		✓	---	✓	---	---	✓	---	✓	---
Nakładka odzysku ciepłego powietrza ¹		✓	---	✓	---	---	✓	---	✓	---
Dopalacz ¹		✓	---	✓	---	---	✓	---	✓	---
Wydajność z nakładkami	%	> 80	---	> 80	---	---	> 80	---	> 80	---
Nakładka odzysku gorącej wody (HWARR)		✓	✓	✓	✓	---	✓	✓	✓	✓

Podana wydajność po stronie wody została określona w warunkach testowych. Osiągnięta wydajność może się różnić w zależności od ciągu kominowego, ilości drewna i wsparcia używanych pomp.

szczegółowe dane, rysunki i raporty z badań zobacz na www.schmid.st
s = drzwi otwierane do boku, h = drzwi otwierane do góry, TV = Wersja tunel

** Obliczenia przeprowadzono dla „OL TR 2006, wydanie 2010 - Tabela 7.6: Wolny obszar sieci kablowej lub przebieg w stosunku do mocy ciepła do ogrzewania powietrza” wybraną prędkością powietrza 0,75 m/s. Kratka doprowadzająca powietrze 240 cm²/kW, Kratka konwekcyjna 200 cm²/kW.

¹ Wymagania 15a bei Sprawność z dopalaczem > 80 % 2015 erfüllt

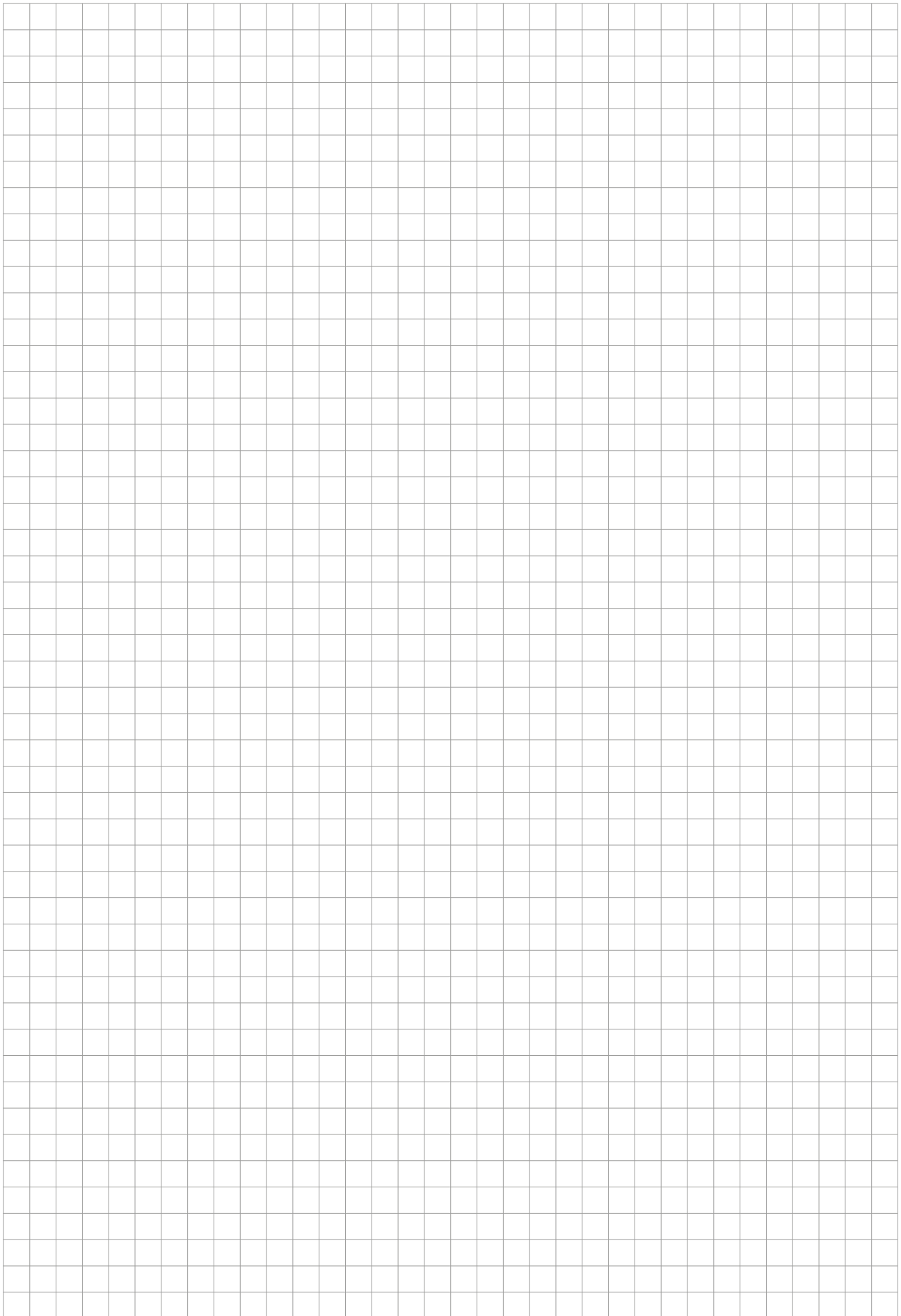

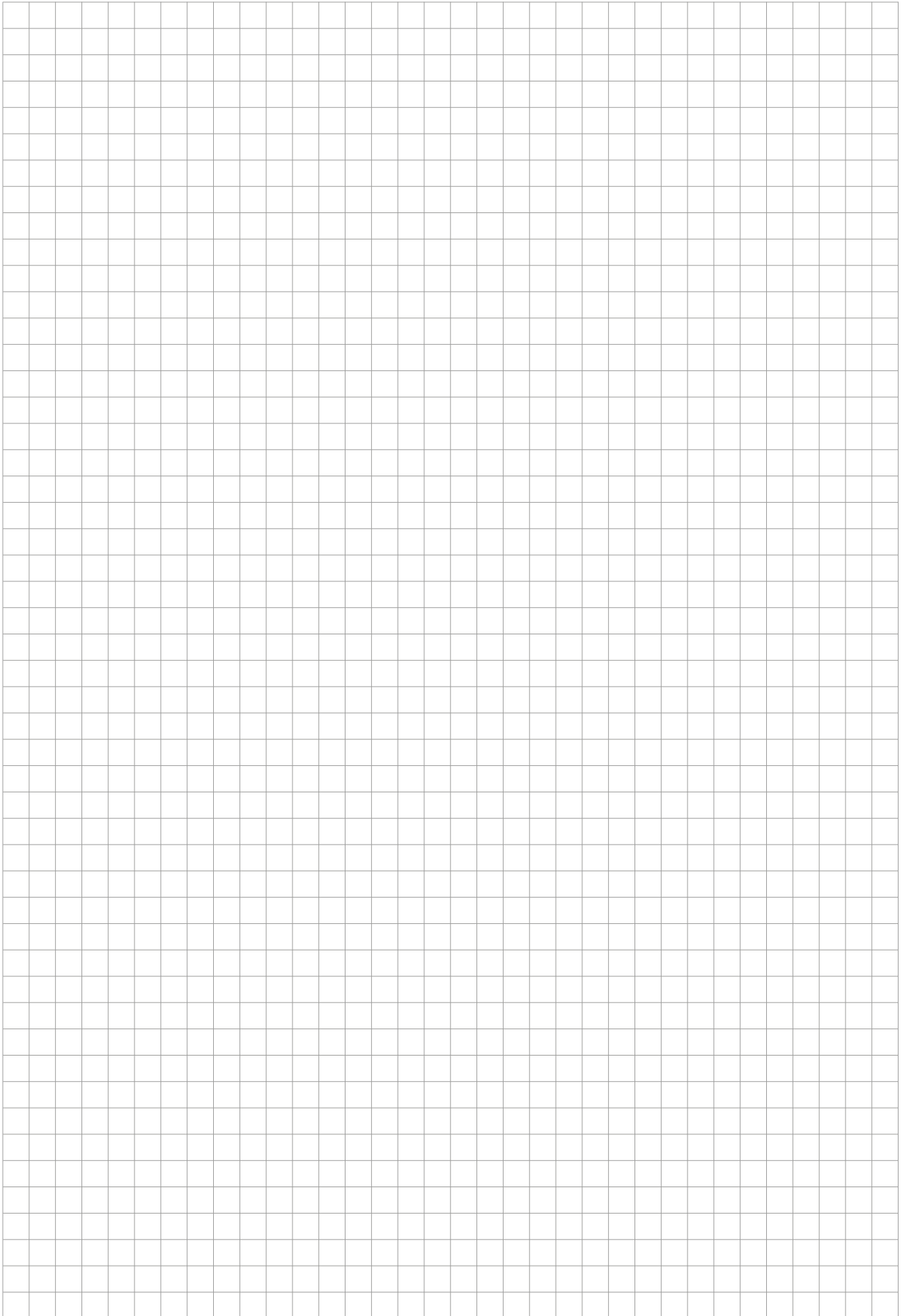

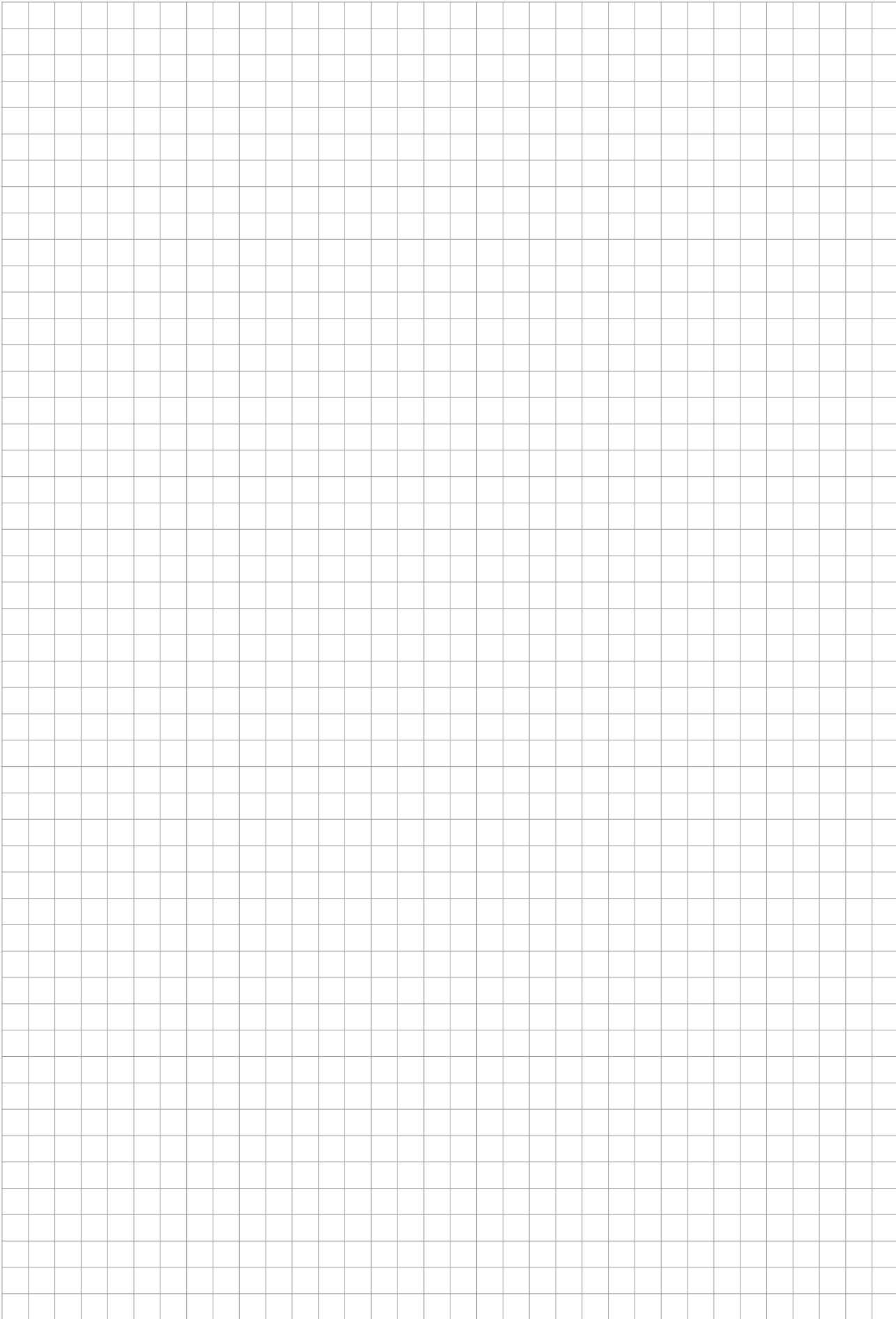

Schmid[®]
MADE IN GERMANY

Schmid Feuerungstechnik
GmbH & Co. KG

Gewerbepark 18
49143 Bissendorf
Niemcy

Tel. +49 5402-7010-10
Fax +49 5402-7010-70

info@schmid.st
www.schmid.st



Wielokrotnie nagradzana jakość

